



AFCO

Automatismes • Fermetures • Clôtures
OCCITANIE

Votre distributeur spécialiste des automatismes de portes et portails, du contrôle d'accès, des fermetures et clôtures de bâtiment.

**ROGER
TECHNOLOGY**

PREMIUM DEALER



Catalogue Tarifs 05.2026

www.afc-o.com

Fort de plus de 30 ans d'expérience, à des postes de direction en charge du développement commercial, au service des plus grands groupes et fabricants mondiaux leaders sur le marché de la fermeture automatique et du contrôle d'accès, j'ai décidé de créer « Automatismes Fermetures Clôtures Occitanie AFCO » ma propre société de distribution aux professionnels installateurs sur la région Occitanie.

Nous avons fait le choix de sélectionner des produits haut de gamme de qualité Premium, en nouant un partenariat avec des fabricants à la renommée internationale et reconnus pour la qualité supérieure de leur offre dotée de réelles avancées et innovations technologiques brevetées.

La philosophie, la volonté, et la force d'AFCO est de s'adapter à la demande de notre client, sortir de l'immobilisme et de la rigidité de process qui caractérisent la politique commerciale et logistique des grands groupes et grosses structures.

AFCO a pour priorité l'efficacité et la satisfaction de ses clients en apportant un vrai service, un savoir-faire, une expertise des normes européennes, du marché et des produits que nous proposons. En bref, notre client installateur est au centre de notre action et de nos préoccupations

Le fondateur:
Jean-François BOUCHE



Nos partenaires

**ROGER
TECHNOLOGY**

PREMIUM DEALER



N NORALSY

**BBC
BIRCHER**

Smart Access

A3M

GATES
FABRICANT DE SOLUTIONS CONNECTÉES

CASTEL
INSPIRED COMMUNICATION & SECURITY

izyx
systems

intratone

ACIE

LOCINOX

BRUSHLESS IS DIFFERENT

12 RAISONS DE CHOISIR LE MEILLEUR

Un moteur numérique Brushless à champ magnétique permanent, équipé d'une électronique numérique avancée pour un contrôle total et sécurisé de l'automatisation. Conçu pour un usage super intensif, il garantit fiabilité et consommation d'énergie extrêmement faible. Brushless NUMÉRIQUE.

BOBINES DE CUIVRE

Ces enroulements de la puissance pure. Une efficacité qui pulse dans chaque spire.

AIMANTS EN NÉODYME

Force compacte. Tenacité. Des performances maximales dans un espace minimal.

GÉNÉRATION DE CHAMP MAGNÉTIQUE

Le champ magnétique permanent génère un mouvement fluide et précis. Une technologie avancée pour une automatisation fiable et durable.



ROTOR

Silencieux. Précis. Fiable. Le cœur qui transforme l'énergie en mouvement.

TROIS PUISSANCES, UNE TECHNOLOGIE

Chaque projet a sa propre force. Choisissez la puissance du Brushless adaptée à votre installation : mêmes avantages, performances incroyables.



MOTEUR NUMÉRIQUE BRUSHLESS TRIPHASÉ

Compact, puissant, avec un couple élevé. Bobines concentrées et alimentation triphasée sinusoïdale pour des performances constantes et une efficacité maximale.



CONTINUITÉ MÊME EN CAS DE PANNE

Avec des batteries intégrées ou externes, le système fonctionne même en l'absence de courant. Plus de manœuvres, plus d'autonomie, plus de fiabilité.



ÉLÉGANCE DANS LES MOUVEMENTS

Accélération, ralentissements et vitesses variables gérés avec précision. Chaque ouverture est fluide, sûre, constante, toujours sous contrôle.



FAIBLE CONSOMMATION

Haute efficacité à basse tension. Le Brushless consomme très peu, même dans des conditions climatiques complexes et lors d'utilisations très intensives.



CONTRÔLEUR NUMÉRIQUE ET VECTORIEL

Contrôle total en 24V/36V DC. Programmation précise avec microcontrôleur DSP pour une gestion fluide et personnalisée du mouvement.



TEMPÉRATURE CONTRÔLÉE

Efficacité de 99 %. Le moteur reste froid même en pleine charge, atteignant tout au plus la température de l'environnement de travail.



SILENCE NUMÉRIQUE

Des mouvements presque imperceptibles. Le moteur Brushless fonctionne en silence, assurant fluidité et confort sans perturber l'environnement.



USAGE SUPER INTENSIF

Conçu pour fonctionner sans interruption. Même après plusieurs jours d'utilisation continue, le moteur reste froid et toujours prêt à donner le meilleur.



SÉCURITÉ TOTALE

Détecte les obstacles et inverse immédiatement. Réglages personnalisables de couple, temps et sensibilité. Plus de sécurité, plus de tranquillité.



ENCODEUR NUMÉRIQUE INTÉGRÉ

Contrôle absolu du mouvement. L'encodeur intégré gère chaque phase avec précision et sécurité. Aucune perte, aucun compromis.



INSTALLATION AVEC UN CÂBLE 3 FILS

Connexion simple, propre, efficace. Grâce à la technologie sensorless ou sensoried, toute l'automatisation est gérée numériquement.



MÉCANIQUE DE PRÉCISION

Chaque détail est conçu pour sublimer le moteur. Matériaux d'excellence, usinages internes et design mécanique pour des performances optimales.



HIGH SPEED

INSTINCT ANIMAL,
VITESSE NUMÉRIQUE

PORTAILS COULISSANTS



PORTAILS BATTANTS



BARRIÈRES AUTOMATIQUES

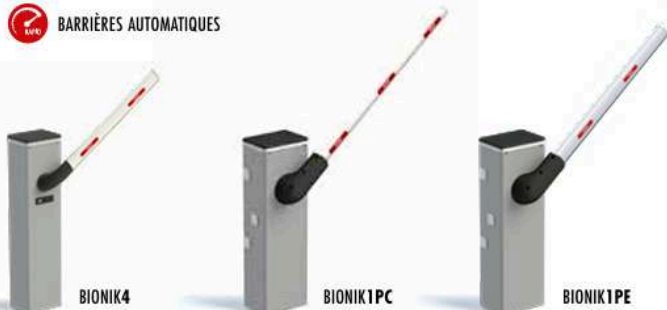

INSTINCT ANIMAL À GRANDE VITESSE VITESSE NUMÉRIQUE

Avec la nouvelle ligne HIGH SPEED numérique, vous pouvez ouvrir et fermer les portails à grande vitesse, avec élégance, en réduisant de plus de moitié les temps d'attente par rapport aux automatismes traditionnels. C'est la solution idéale pour les installations nécessitant des manœuvres rapides, une utilisation intensive, un mouvement fluide et une sécurité maximale pendant le fonctionnement et la détection d'obstacles.

Sommaire :

Motorisations résidentielles Page 7 à 15

Motorisations réversibles
collectifs d'habitations Page 17 à 23

Motorisations irréversibles
industrielles Page 25 à 35

Barrières Page 37 à 41

Accessoires Page 43 à 50

Contrôle d'accès et interphonie Page 51 à 64

Verrouillage et ferme portillon Page 65 à 69

Divers électrique Page 71 à 74

Portails, clôtures, portes de
garage et rideaux métalliques Page 75 à 76



UTILISATION INTENSIVE



MOTEUR HAUTE VITESSE



MOTEUR REVERSIBLE



CERTIFIÉ PAR LABORATOIRE
D'ESSAI

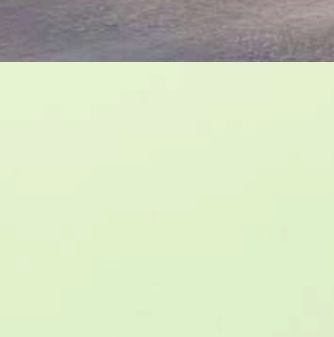

MOTORISATIONS RÉSIDENTIELLES





KITS COULISSANTS

KIT H30/650-FULL

900 € HT

Composé de :

- Un motoréducteur 230V pour portails coulissant de 600kg
- Une carte de commande H70/104AC intégrée
- Fin de course magnétique
- 2 émetteurs E80/TX52/R
- 1 récepteur 2 canaux
- 1 paire de photocellules R90/F2ES
- 1 clignotant orange FIFTHY24/OR
- Plaque de signalisation et plaque de scellement



KIT BM30/400-FULL

1096 € HT

Composé de :

- Un motoréducteur 24V brushless numérique pour portails coulissant de 500kg
- Une carte de commande B70/1DC intégrée
- Fin de course mécanique
- 2 émetteurs E80/TX52/R
- 1 récepteur 2 canaux
- 1 paire de photocellules R90/F2ES
- 1 clignotant orange FIFTHY24/OR
- Plaque de signalisation et plaque de scellement



KIT BH30/610/HS-FULL

1330 € HT

Composé de :

- Un motoréducteur 24V brushless numérique pour portails coulissant de 600kg
- Une carte de commande B70/1DC intégrée
- Fin de course magnétique
- 2 émetteurs E80/TX52/R
- 1 récepteur 2 canaux
- 1 paire de photocellules R90/F2ES
- 1 clignotant orange FIFTHY24/OR
- Plaque de signalisation et plaque de scellement

HIGH SPEED



GASTA
26 € HT

Crémaillère au ml en nylon noyau acier traction 800 Kg, 6 fixations, module 4



KITS BATTANTS



KIT BE20/210-FULL

1594 € HT

Composé de :

- 2 motoréducteurs électromécaniques 24V brushless numérique a vis sans fin irréversible pour portails battants jusqu'à 2.8m/ vantail
- Une armoire de commande B70/2ML
- Fin de course magnétique
- 2 émetteurs E80/TX52/R
- 1 récepteur 2 canaux
- 1 paire de photocellules R90/F2ES
- 1 clignotant orange FIFTHY24/OR
- Plaque de signalisation

Ouverture : 15-25 sec



*Existe aussi en version rapide

Ouverture : 10-15 sec

DIMENSIONS

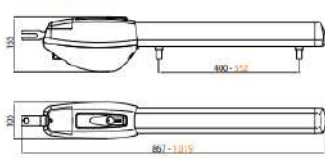

BE20/200 - BE20/200/HS - BE20/400
Remarque: toutes les dimensions dans les dessins sont exprimées en millimètres

PRÉPARATIONS POUR L'INSTALLATION STANDARD

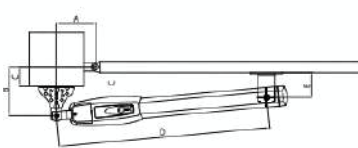

LIMITES D'UTILISATION

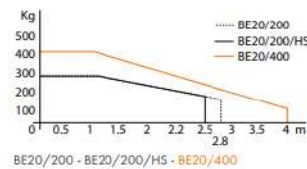

BE20/200 - BE20/200/HS

[Max run = 400 mm]

A	B	C (max)	D (max)	E	α°
110	180	100	770	92	100°
110	210	100	770	92	95°
120	150	100	770	92	105°
120	200	100	770	92	100°
130	130	100	770	92	105°
150	130	100	770	92	120°
150	150	100	770	92	110°
150	200	100	770	92	100°
160	150	100	770	92	105°
160	160	100	770	92	100°



KIT AY/255

1818 € HT

Composé de :

- 2 motoréducteurs électromécaniques 24V brushless numérique a bras articulés pour portails battants jusqu'à 2.5m/ vantail
- Une carte de commande B70/2ML intégrée
- Fin de course magnétique
- 2 émetteurs SYNUS/2
- 1 récepteur 2 canaux
- Une paire de photocellules R90/F4ES
- 1 clignotant FIFTHY/24 avec antenne intégrée
- Plaque de signalisation



10 secondes

OPTIONS

- LT337 1 Bras long **155€ HT**
Côte B : 450mm
- LT338 1 Bras à glissière **228€ HT**
Côte B : 145 mm

DIMENSIONS

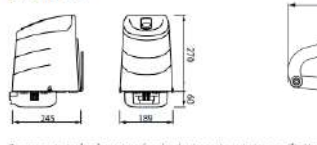

Remarque: toutes les dimensions dans les dessins sont exprimées en millimètres

PRÉPARATIONS POUR L'INSTALLATION STANDARD

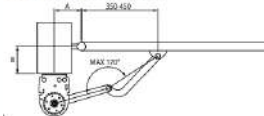

LIMITES D'UTILISATION

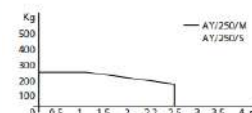

AYRON

A	B	α°
130	50-120	90°
140	120	90°
150	50	95°
180	180-200	95°
200	200	95°



KITS 2 BATTANTS ENCASTRÉS



SET BR21/353

2580 € HT

Composé de :

- 2 motoréducteurs électromécaniques 24V brushless numérique encastrés câble 2 m bloquant super intensif jusqu'à 4.5m/vantail
- 2 caissons de fondation FU100 + 2 verrouillages RL650
- Une armoire de commande B70/2ML
- Fin de course magnétique
- 2 émetteurs SYNUS/2
- 1 récepteur 2 canaux
- Une paire de photocellules R90/F4ES
- 1 clignotant FIFTHY/24 avec antenne intégrée
- Plaque de signalisation



Existe aussi en version rapide

SET BR21/353HS*

2693 € HT



10secondes

HIGH SPEED *jusqu'à 3m par vantail

DIMENSIONS

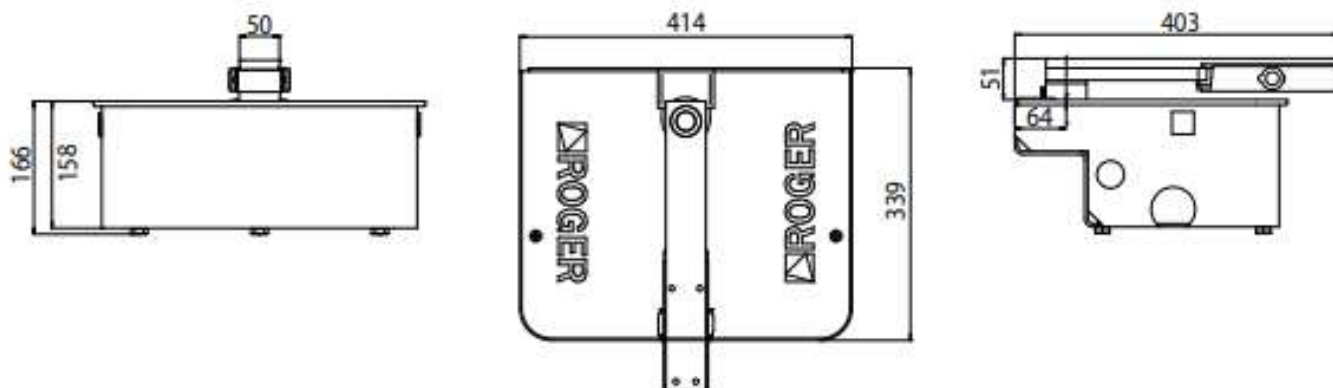

Remarque: toutes les dimensions dans les dessins sont exprimées en millimètres

LIMITES D'UTILISATION

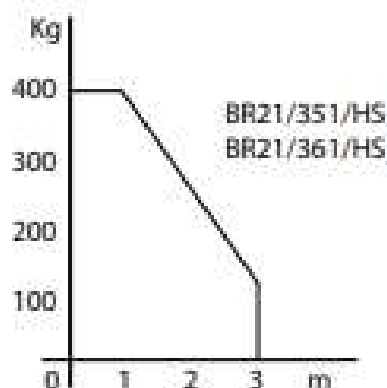
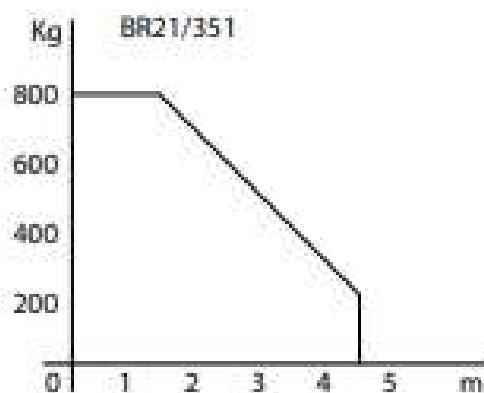



KITS BATTERIES

BAT-BM

245€HT

Kit batteries pour Kit BM30/400-FULL

- 1x B71/BC/BOX
- 1xHT411
- 2x Batteries 1.3 Ah

*dans un coffret extérieur



BAT-BE20/200

198€HT

Kit batteries pour Kit BE20/210-FULL

- 1x B71/BC/BOX
- 2x Batteries 1.3 Ah

*s'intègre à l'armoire de commande



BAT-AYRON

245€HT

Kit batteries pour Kit Ayrion AY/255

- 1x B71/BC/BOX
- 1x HT411
- 2x Batteries 1.3 Ah

*dans un coffret extérieur



BAT-BR21

198€HT

Kit batteries pour Set BR21/353

- 1x B71/BC/BOX
- 2x Batteries 1.3 Ah

*s'intègre à l'armoire de commande





KITS SECTIONNELLES

SET C40/3301/HR

20cm/sec

547 € HT

Hauteur porte max 2.60m

Composé de :

- 1 motoréducteur 24VDC de 1000 Newton
- Carte C70/1CC intégrée
- Rail courroie 2 x 1.65m.
- 1 récepteur radio 433.92MHZ à code fixe intégré
- 2 émetteurs à 2 canaux E80/TX52R/2



Existe dans d'autres dimensions

SET C40/4001/HR Hauteur porte max 3m **616€HT**
 SET C40/5001 Hauteur porte max 4m **630€HT**



DIMENSIONS

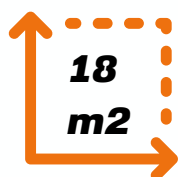
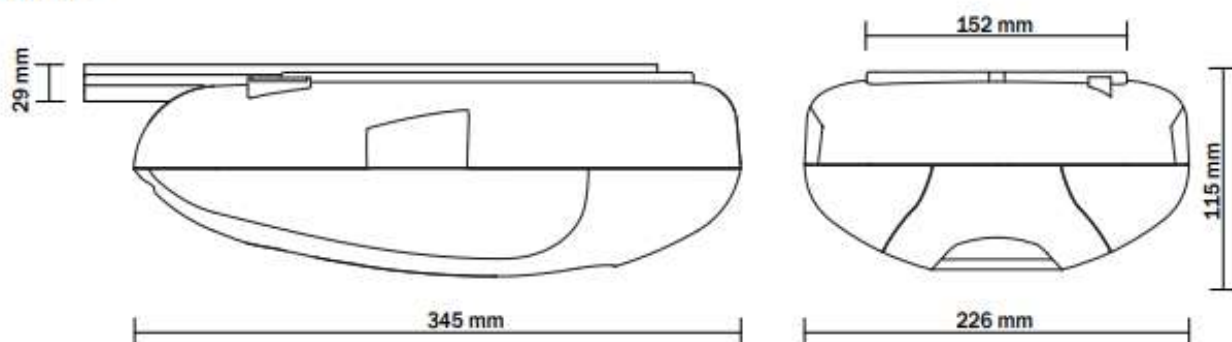

PRÉPARATIONS POUR L'INSTALLATION STANDARD SUR LES PORTES SECTIONNELLES

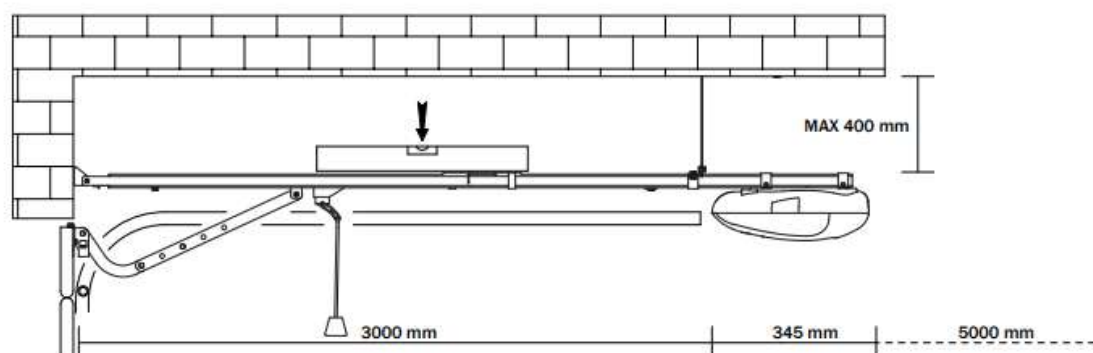

PRÉPARATIONS POUR L'INSTALLATION SUR LES PORTES BASCULANTES

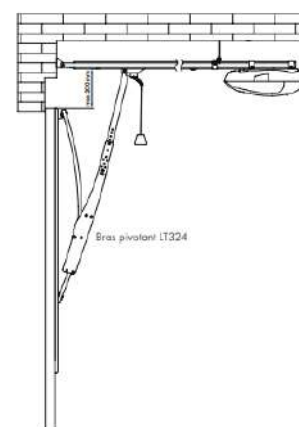

Options :

LT324 Bras oscillant pour portes basculantes non guidé
 RL655 Kit de déverrouillage extérieur complet avec poignée

283 € HT

140 € HT



SECTIONNELLES

22
m²

UL/1200/HS



30cm/sec

1118 € HT

HIGH SPEED

Motoréducteur électromécanique HIGH SPEED BRUSHLESS à basse tension, à utilisation super intensif, irréversible, pour les portes sectionnelles avec contrôleur numérique intégré B70. Compatible avec les guides de la série UL. Avec récepteur radio à 2 canaux installé à bord.

25
m²

UL/1400

22cm/sec

1177 € HT

Motoréducteur électromécanique BRUSHLESS à basse tension, à utilisation super intensif, irréversible, pour les portes sectionnelles avec contrôleur numérique intégré B70. Compatible avec les guides de la série UL. Avec récepteur radio à 2 canaux installé à bord.

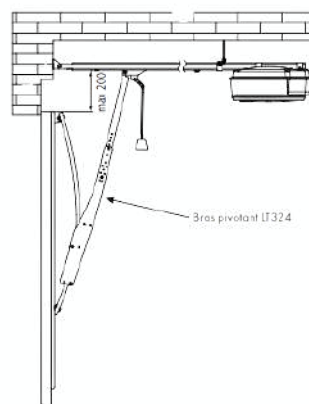
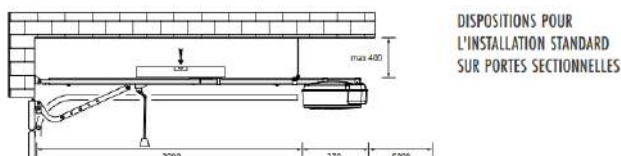
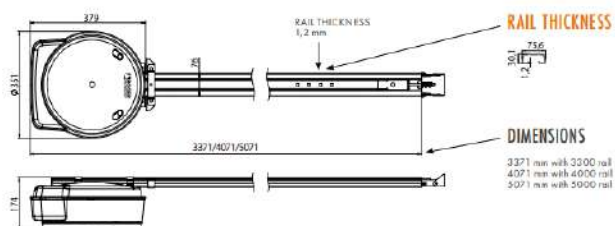

	UL/G330/HR	Guide en acier au carbone pressoplié avec accroche moteur embarquée, longueur 3300 mm avec courroie renforcée à 6 fils (composé de 2pcs de 1650 mm chacun).	189 € HT
	UL/G360/HR	Guide en acier au carbone pressoplié avec accroche moteur embarquée, longueur 3600 mm avec courroie renforcée à 6 fils (composé de 2pcs de 1800 mm chacun).	181 € HT
	UL/G400/HR	Guide en acier au carbone pressoplié avec accroche moteur embarquée, longueur 4000 mm avec courroie renforcée à 6 fils (composé de 2pcs de 2000 mm chacun).	220 € HT
	UL/G500/HR	Guide en acier au carbone pressoplié avec accroche moteur embarquée, longueur 5000 mm avec courroie renforcée à 6 fils (composé de 2pcs de 2500 mm chacun).	223 € HT
	LT324	Bras oscillant avec glissière à roulements pour portes basculantes et débordant.	283 € HT
	RL654	Kit pour déverrouillage de l'extérieur avec poignée existante	60 € HT
	RL655	Kit pour déverrouillage de l'extérieur avec poignée.	140 € HT
	LT314	Paire de supports de fixation optionel.	17 € HT



VOLETS BATTANTS

Autonomie assurée

Il n'est pas nécessaire de réaliser des travaux de maçonnerie pour alimenter l'automatisme.

La batterie au lithium possède une autonomie de plusieurs semaines sans recharge



Force maximale par rapport aux autres produits de sa catégorie

Couple moteur : 35 Nm



Panneau solaire

Le panneau photovoltaïque a une puissance de 10 cas d'ensoleillement insuffisant, il est possible de recharger la batterie à l'aide d'un chargeur (optionnel)



Fonction "coup de vent"

En cas de vent, il est possible de forcer la manoeuvre d'ouverture ou de fermeture en maintenant appuyé le bouton de la télécommande



Ouverture et fermeture centralisée (en standard)

L'unité de commande peut s'intégrer facilement avec des systèmes domotiques ou capteurs (ex. en cas de pluie les volets se ferment automatiquement)



Carte de contrôle électronique

Description	RHA2 POWER
Armoire de commande	pour 1 ou 2 moteurs 12 Vdc
Récepteur radio	intégré, 433 MHz
Alimentation	pack de batteries 6400 mAh
Durée de charge	environ 2 mois *
Alimentation moteur	12 Vdc / 1,4 A
Verrouillage électrique	12 Vdc
Détection d'obstacle électronique	Oui

* dépend du poids du volet et du nombre des manoeuvres

1 VANTAIL



2 VANTAUX

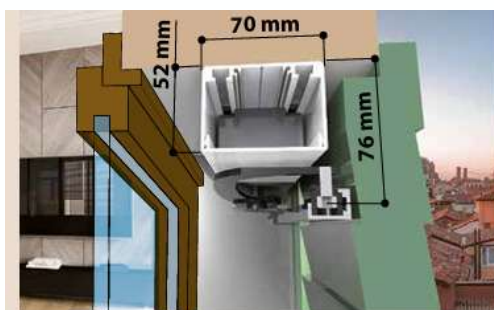
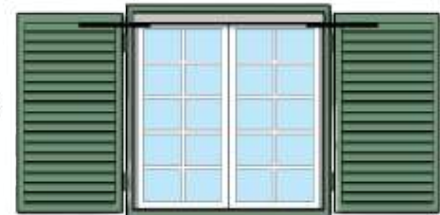



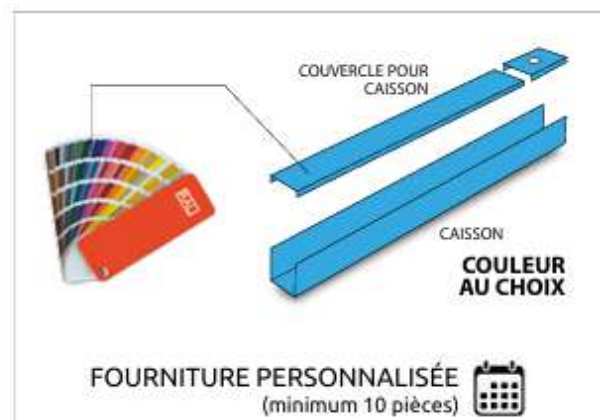
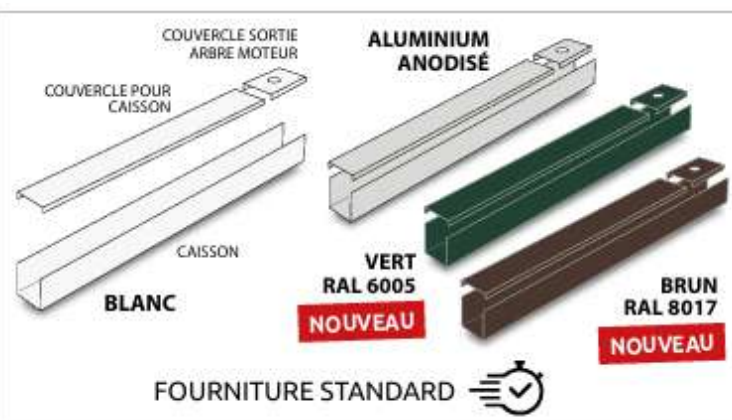
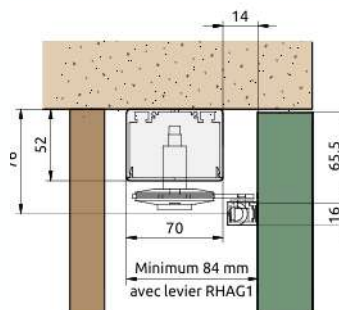











Dimensions coupe RHA





VOLETS BATTANTS

	ABT-KITVOLSOL-12-2	Kit de motorisation solaire, radio pour volet battant 2 vantaux max 30 Kg (L max 1200 mm / L min 800 mm), avec télécommande murale, bras à coulisse réglables, batterie et panneau photovoltaïque	1440 €HT
	ABT-KITVOLSOL-15-2	Kit de motorisation solaire, radio pour volet battant 2 vantaux max 30 Kg (L max 1525 / L min 800mm), avec télécommande murale, bras à coulisse réglables, batterie et panneau photovoltaïque	1520 €HT
	ABT-KITVOLSOL-8-1	Kit de motorisation solaire, radio pour volet battant 1 vantail max 30 Kg (L max 865 mm / L min 560 mm), avec télécommande murale, bras à coulisse réglables, batterie et panneau photovoltaïque	1291 €HT
	ABT-KITVOLFIL-12-2	Kit de motorisation filaire pour volet battant 2 vantaux max 30 Kg (L max 1200 mm / L min 800mm), avec 2 bras à coulisse réglables, sans interrupteur montée/descente qui reste a votre charge.	916 €HT
	ABT-KITVOL-12-1	Kit de motorisation radio pour volet battant 1 vantail max 30 Kg (L max 1200 / L min 520 mm), avec télécommande murale et bras à coulisse réglable	836 €HT
	ABT-KITVOL-12-2	Kit de motorisation radio pour volet battant 2 vantaux max 30 Kg (L max 1200 mm / L min 800mm), avec télécommande murale et bras à coulisse réglables	1015 €HT
	ABT-KITVOL-15-2	Kit de motorisation radio pour volet battant 2 vantaux max 30 Kg (L max 1525 / L min 800mm), avec télécommande murale et bras à coulisse réglables	1055 €HT
	ABT-KITVOL-20-2	Kit de motorisation radio pour volet battant 2 vantaux max 30 Kg (L max 2000 mm / L min 800 mm), avec télécommande murale et bras à coulisse réglables	1115 €HT
	ABT-CHARGEVOL	Chargeur 12V - 5A pour KITVOLSOL volet solaire	64 €HT
	ABT-TELECO-KITVOL	WALL 2 - Télécommande murale blanche pour kit volet	94 €HT
	ABT-TELECO6-KITVOL	Emetteur radio 6 canaux pour 6 volet ou centralisation pour kit volet	79 €HT
	ABT-VERROUVOL	Electroverrou 12V pour kit volet	212 €HT
	ABT-PLANOTWO	Récepteur radio et wifi/ Appli ONESMART pour kit volet connecté	145 €HT
	ABT-RAINS	Capteur de pluie avec relais pour kit volet	164 €HT
	ABT-WINDS-230	Capteur vent avec unité de commande pour kit volet	173 €HT



LE MOTEUR NUMÉRIQUE BRUSHLESS

Le nouveau moteur numérique BRUSHLESS Roger Technology est un moteur numérique sans balais triphasé à champ magnétique permanent orienté.



EXCELLENTE MÉCANIQUE BRUSHLESS

Tous les composants mécaniques de la technologie Roger BRUSHLESS se basent sur les principes traditionnels de conception et de construction de la mécanique italienne classique, en utilisant des composants d'excellente fabrication, des matières premières de la plus haute qualité, conçue et réalisée pour durer longtemps.



CONTRÔLE NUMÉRIQUE BRUSHLESS TOTAL

La nouvelle centrale de commande Brushless à contrôleur numérique 24V 3A5V DC à orientation de champ est raffinée, épurée et au fort impact innovant.

MOTORISATIONS REVERSIBLES COLLECTIFS D'HABITATIONS





COULISSANT EN CAISSON



Caisson TW90/820/R

2295 € HT



18 mètres/min

Motorisation pour portail coulissant spécial collectif à usage intensif garanti par la technologie 24V Brushless numérique.

Motorisation réversible 800 kg TW90/820/R avec fin de course magnétique, armoire de commande B70/1T déportée montée en caisson acier laqué RAL 7035 (gris clair). Pignon module 4 hauteur 110 mm. Dimensions : H: 670 mm L: 450 mm P: 200 mm.



À ajouter pour une installation type



GASTA Crémaillère au ml en nylon noyau acier traction 800 Kg, 6 fixations, module 4
26 € HT



FIFTHY24-OR Clignotant Led avec antenne intégrée orange
78 € HT



BIR-SET-XRF1-DP Pont Radio BIRCHER insensible 5G 1 canal, 1 émetteur XRF T2 et 1 récepteur XRF R1 double pile
197 € HT



MAL-PROJLED Projecteur 230 v à Led 100 lux noir
31 € HT



M90-F2ESO Paire de photocellules synchronisées en applique orientables
79 € HT



SOP-NOIR Traceur lignes "Tracing 500" noir 500ml Aérosol
26 € HT



CMM200 Profil palpeur mécanique à câble h 2ml noir
72 € HT



SOP-JAUNE Traceur lignes "Tracing 500" jaune 500ml Aérosol
26 € HT



CAISSON SEUL

CAXON

1566 €HT

Caisson pour portails coulissants, peint en RAL 9006.

Compatible avec les motorisations séries BG30, BH30, TW90, TW110

Kit de fixation obligatoire pour :

TW90 : KT254

149€HT

TW110 : KT255

26€HT

Option CAXON LED

70 €HT

Tête led blanche clignotante



DIMENSIONS CAXON

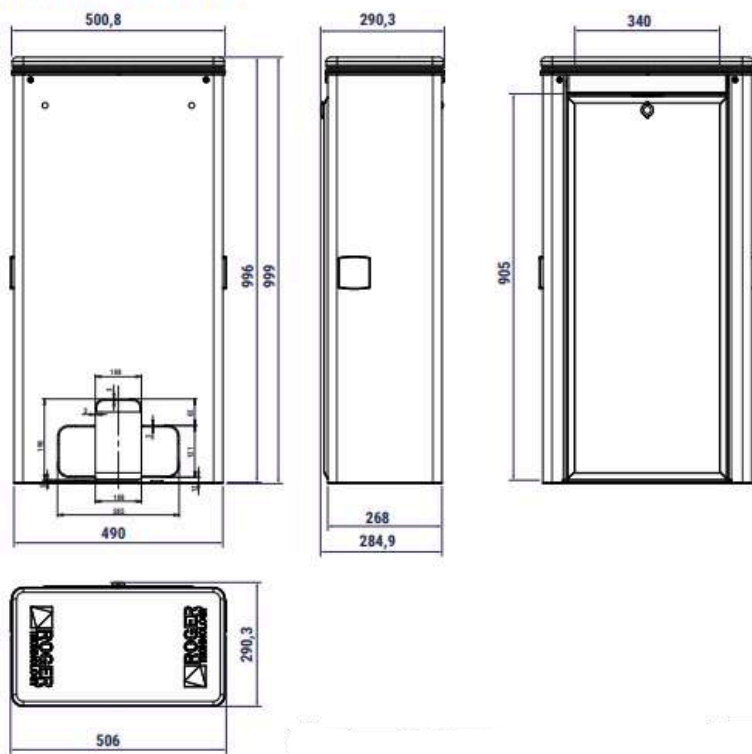

Tête en aluminium moulé sous pression, traitée anticorrosion et peinte.
Complet de diffuseur en polycarbonate transparent pour lampes CAXON/LED



Troppo d'inspection avec clé cylindrique standard



Barre de support pour centrale de commande séparée (TW90 - TW110)



Trou de sortie de pignon avec possibilité de réglage



Détail de la sortie de pignon



Prédisposition pour l'installation des photocellules de la série G90

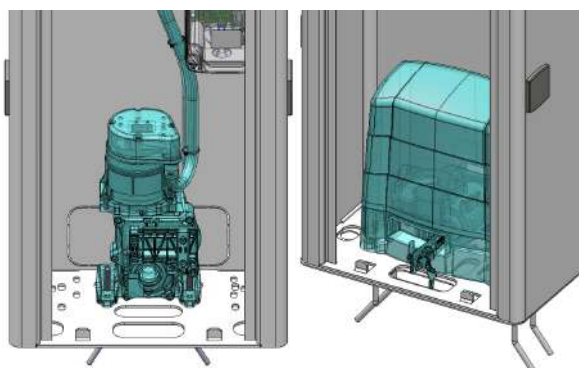



COULISSANTS

À monter en caisson



TW90/820R

1191 €HT



Motorisation réversible en colonne ou caisson pour portail coulissant pouvant aller jusqu'à 800kg. Fin de course numérique, armoire de commande B70/1T. Usage intensif garanti par la technologie 24V Brushless numérique.



18 mètres/min



TW110/1200R

1705 €HT



Motorisation réversible en colonne ou caisson pour portail coulissant pouvant aller jusqu'à 1200kg. Fin de course numérique, armoire B70/1THP. Usage intensif garanti par la technologie 36V Brushless numérique.



17 mètres/min

À ajouter pour une installation type



CAXON Caisson pour portails coulissants, **1566 €HT** peint en RAL 9006.



FIFTHY24-OR Clignotant Led avec antenne intégrée orange **78 €HT**



GASTA Crémaillère au ml en nylon noyau acier traction 800 Kg, 6 fixations, module 4 **26 €HT**



MAL-PROJLED Projecteur 230 v à Led 100 lux noir **31 €HT**



GA551 Crémaillère au ml en acier galvanisé traction 3000 Kg, module 4 30X12X1000 + visseries **38 €HT**



SOP-NOIR Traceur lignes "Tracing 500" noir 500ml Aérosol **26 €HT**



BIR-SET-XRF1-DP Pont Radio BIRCHER insensible 5G 1 canal, 1 émetteur XRF T2 et 1 récepteur XRF R1 double pile **197 €HT**



SOP-JAUNE Traceur lignes "Tracing 500" jaune 500ml Aérosol **26 €HT**



M90-F2ESO Paire de photocellules synchronisées en applique orientables **79 €HT**



MC-787 Kit interrupteur de fin de course magnétique avec support pour TW110 - B70/1TH **132 €HT**



CMM200 Profil palpeur mécanique à câble h 2ml noir **72 €HT**



MC-789 Kit fin de course magnétique TW90 et support avec unité de commande de boîtier extérieur **69 €HT**



COULISSANTS EXTERNES



BH30/804/R



1122 €HT

Motorisation réversible pour portail coulissant pouvant aller jusqu'à 800kg.
 Fin de course magnétique, carte de commande B70/1DC intégrée.
 Usage intensif garanti par la technologie 24V Brushless numérique.



18 mètres/min

DIMENSIONS

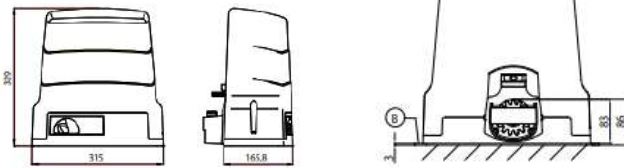

BG30/1404/R



1608 €HT

Motorisation réversible pour portail coulissant pouvant aller jusqu'à 1400 kg.
 Fin de course magnétique, carte B70/1DCHP intégrée.
 Usage intensif garanti par la technologie 36V Brushless numérique.



17 mètres/min

DIMENSIONS

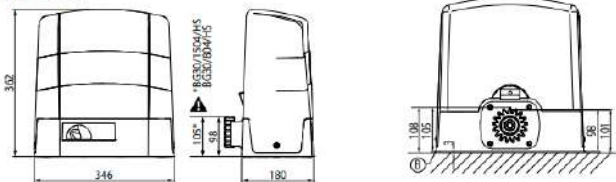

À ajouter pour une installation type



GASTA Crémaillère au ml en nylon noyau acier traction 800 Kg, 6 fixations, module 4
26 €HT



CMM200 Profil palpeur mécanique à câble h 2ml noir
72 €HT



GA551 Crémaillère au ml en acier galvanisé traction 3000 Kg, module 4, 30X12X1000 + visseries
38 €HT



FIFTHY24-OR Clignotant Led avec antenne intégrée orange
76 €HT



BIR-SET-XRF1-DP Pont Radio BIRCHER insensible 5G 1 canal, 1 émetteur XRF T2 et 1 récepteur XRF R1 double pile
197 €HT



MAL-PROJLED Projecteur 230 v à Led 100 lux noir
31 €HT



M90-F2ESO Paire de photocellules synchronisées en applique orientables
77 €HT



SOP-JAUNE/NOIR Traceur lignes "Tracing 500" jaune ou noir 500ml Aérosol
26 €HT



BATTANTS



BR20/400/R



627€HT

Motorisation réversible électromécanique à vis sans fin pour portails battants pouvant aller jusqu'à 4 mètres par vantail.

Usage intensif garanti par la technologie 36V Brushless numérique.



Ce bras électromécanique à vis sans fin à l'énorme avantage d'être bloquant mais devient réversible en cas de rupture d'alimentation (spécificité de la marque Roger Technology). Il n'est donc pas nécessaire de prévoir de système de verrouillage, ventouse, serrure électromécanique, bloqueur automatique, etc... Ce qui apporte une économie de budget, un gain de temps à la pose et élimine des sources de dysfonctionnements et de pannes à l'usage. Le blocage des vantaux est assuré jusqu'à 2.5m par battant, à partir de là il est conseillé de prévoir un système de verrouillage. Côte C (déport de pilier) maxi = 190mm / course max 520mm / 120° d'ouverture max.

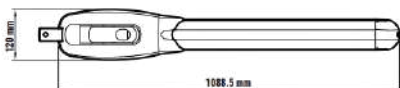
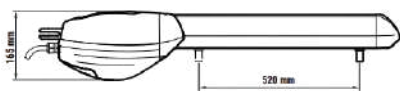
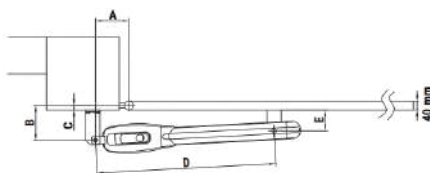
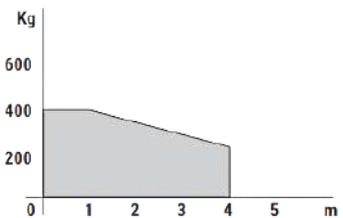
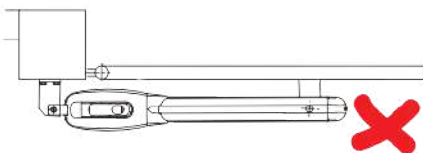
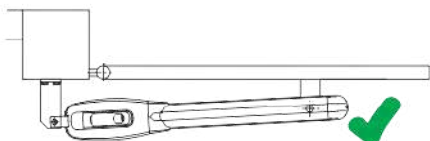

BR20/400/R					
Corsa massima - Max run = 520 mm					
A	B	C (max)	D (max)	E	α°
100	226	150	950	90	90
120	180	100	950	90	90
130	135	50	950	80	100
150	216	125	950	123	90
150	250	175	950	123	90
180	136	50	950	90	115
180	200	100	950	123	100
200	180	100	950	123	100
210	180	100	950	123	105
220	180	100	950	123	100
230	170	90	950	123	105



KT205/R
74 €HT

Kit support arrière long réglable + avant long soudé pour BR20/BE20

À ajouter pour une installation type



EDGE1-
BOX
637 €HT

Armoire de commande en coffret 36V récepteur bicanal intégré pour la gestion de deux moteurs Brushless.



CRA50-
M90
42 €HT

Colonne hauteur 500mm pour photocellules M90/F2ESO et M90/F4ESO



CMM200
72 €HT

Profil palpeur mécanique à câble h 2ml noir



FIFTHY24-
OR
78 €HT

Clignotant Led avec antenne intégrée orange



ACI-FLEX
28 €HT

Passage câble flexible 40cm chromé 13/10 diam avec élingue



MAL-
PROJLED
31 €HT

Projecteur 230 v à Led 100 lux noir



M90-
F2ESO
79 €HT

Paire de photocellules synchronisées en applique orientables



SOP-
JAUNE/NOIR
26 €HT

Traceur lignes "Tracing 500" jaune ou noir 500ml Aérosol



BATTANTS



SMARTY 5R5



1381 €HT

Motorisation réversible électromécanique à vis sans fin pour portails battants pouvant aller jusqu'à 5 mètres par vantail.

Usage intensif garanti par la technologie 36V Brushless numérique.



*Existe également en Smarty 7R7 pour des vantaux jusqu'à 7 mètres

Ce bras électromécanique à vis sans fin a l'énorme avantage d'être bloquant mais devient réversible en cas de rupture d'alimentation (spécificité de la marque Roger Technology). Il n'est donc pas nécessaire de prévoir de système de verrouillage, ventouse, serrure électromécanique, bloqueur automatique, etc... Ce qui apporte une économie de budget, un gain de temps à la pose et élimine des sources de dysfonctionnements et de pannes à l'usage. Le blocage des vantaux est assuré jusqu'à 2.8m par battant, à partir de là il est conseillé de prévoir un système de verrouillage. Patte de fixation à souder obligatoirement. Smarty 5 = Côte C (déport de pilier) maxi = 120mm / course max 370mm / 105° d'ouverture max. Smarty 7 = Côte C (déport de pilier) maxi = 200mm / course max 520mm / 105° d'ouverture max.

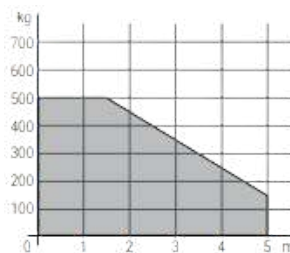
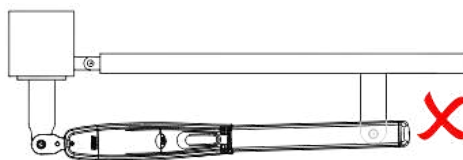
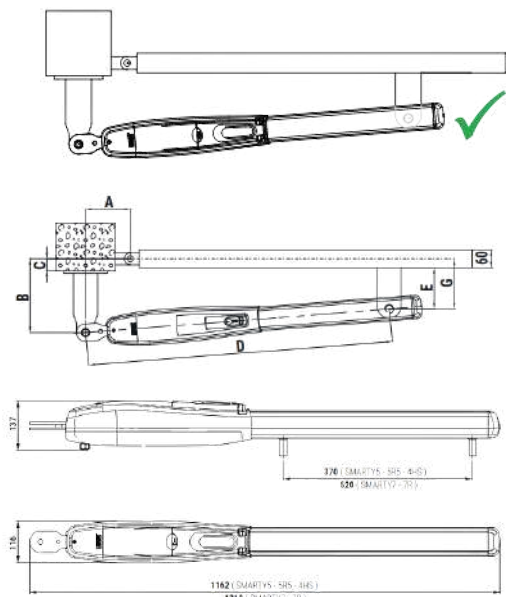

SMARTY 5 / SMARTY 5R5 / SMARTY 4HS (Corsa massima/Max run = 370 mm)						
A	B	C (max)	D (max)	E	G	α°
150	150	120	1030	100	130	97°
150	170	120	1030	100	130	96°
150	190	120	1030	100	130	95°
150	200	120	1030	100	130	95°
150	220	120	1030	100	130	90°
170	150	120	1030	100	130	103°
170	170	120	1030	100	130	102°
170	200	120	1030	100	130	90°
185	185	120	1030	100	130	90°
200	160	120	1030	100	130	92°

Les moteurs réversibles de la gamme SMARTY sont impossibles à utiliser en ouverture vers l'extérieur

À ajouter pour une installation type



EDGE1-BOX
637 €HT

Armoire de commande en coffret 36V récepteur bicanal intégré pour la gestion de deux moteurs Brushless.



CRA50-M90
43 €HT

Colonne hauteur 500mm pour photocellules M90/F2ESO et M90/F4ESO



CMM200
72 €HT

Profil palpeur mécanique à câble h 2ml noir



FIFTHY24-OR
78 €HT

Clignotant Led avec antenne intégrée orange



ACI-FLEX
28 €HT

Passage câble flexible 40cm chromé 13/10 diam avec élingue



MAL-PROJLED
31 €HT

Projecteur 230 v à Led 100 lux noir



M90-F2ESO
79 €HT

Paire de photocellules synchronisées en applique orientables



SOP-JAUNE/NOIR
26 €HT

Traceur lignes "Tracing 500" jaune/noir 500ml Aérosol

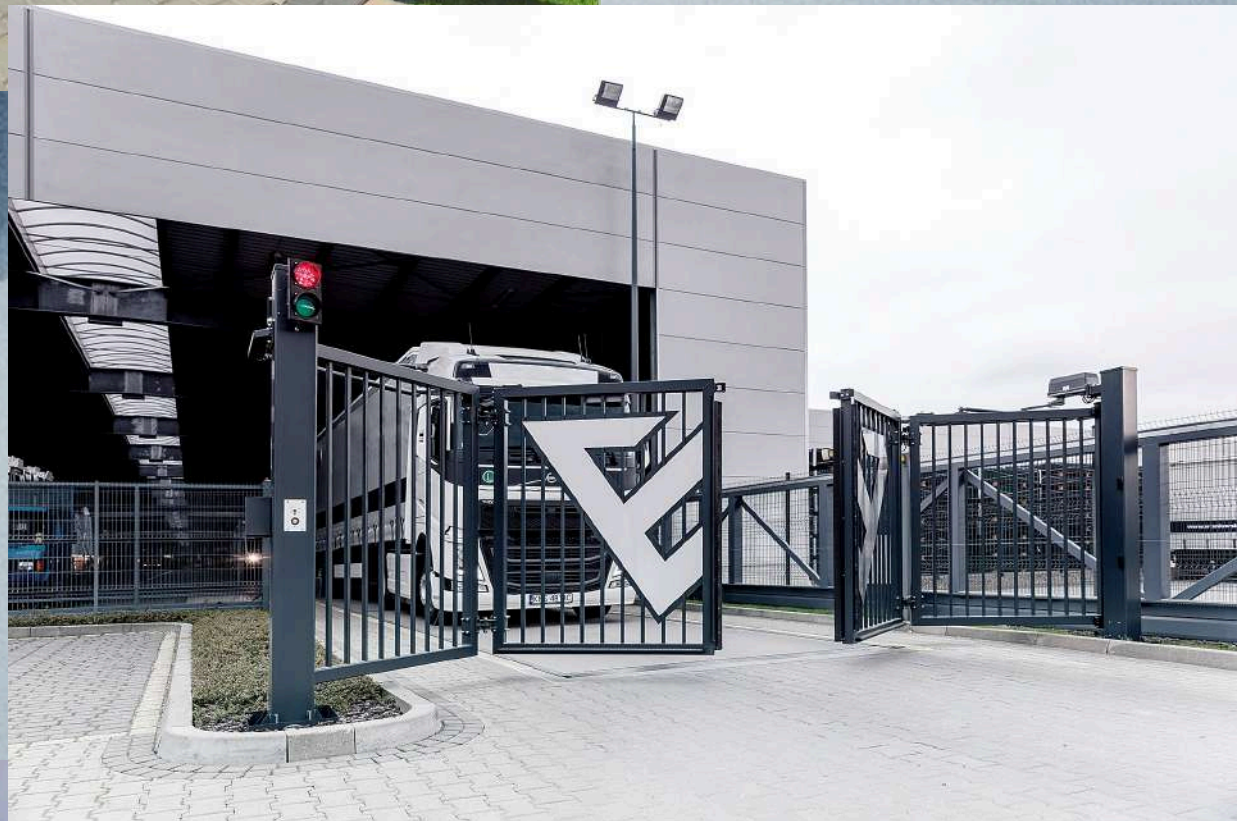

MOTORISATIONS IRREVERSIBLES INDUSTRIELLES





COULISSANT EN CAISSON



Caisson TW90/820

12.3 mètres/min



2448 €HT

Motorisation pour portail coulissant spécial industriel à usage intensif garanti par la technologie 24V Brushless numérique. Motorisation 800 kg TW90/820 avec fin de course magnétique, armoire de commande B70/1T déportée monté en caisson acier laqué RAL 7035 (gris clair). Pignon module 4 hauteur 110 mm. Dimensions : H: 670 mm L: 450 mm P: 200 mm.



À ajouter pour une installation type



GASTA Crémaillère au ml en nylon
noyau acier traction 800 Kg, 6
26 €HT fixations, module 4



FIFTHY24-OR Clignotant Led avec antenne
intégrée orange
78 €HT



BIR-SET- XRF1-DP Pont Radio BIRCHER insensible
5G 1 canal, 1 émetteur XRF T2 et
197 €HT 1 récepteur XRF R1 double pile



MAL-PROJLED Projecteur 230 v à Led 100
lux noir
31 €HT



M90-F2ESO Paire de photocellules
synchronisées en applique
79 €HT orientables



SOP-NOIR Traceur lignes "Tracing 500"
noir 500ml Aérosol
26 €HT



CMM200 Profil palpeur mécanique à
câble h 2ml noir
72 €HT



SOP-JAUNE Traceur lignes "Tracing 500"
jaune 500ml Aérosol
26 €HT



CAISSON SEUL

CAXON

1566 €HT

Caisson pour portail coulissant, peint en RAL 9006.

Compatible avec les motorisations séries BG30, BH30, TW90, TW110

Kit de fixation obligatoire pour :

TW90 : KT254

149€HT

TW110 : KT255

26€HT

Option CAXON LED

70 €HT

Tête led blanche clignotante

DIMENSIONS CAXON

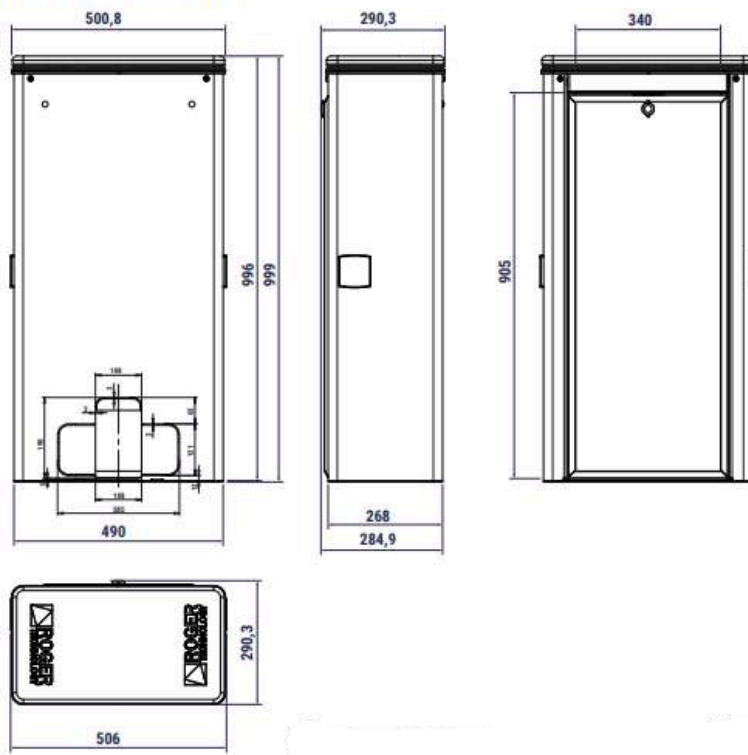

Tête en aluminium moulé sous pression, traité anticorrosion et peint. Complet de diffuseur en polycarbonate transparent pour lampes CAXON/LED



Trope d'inspection avec clé cylindrique standard



Barre de support pour centrale de commande séparée (TW90 - TW110)



Trou de sortie de pignon avec possibilité de réglage



Détail de la sortie de pignon



Prédisposition pour l'installation des photocellules de la série G90

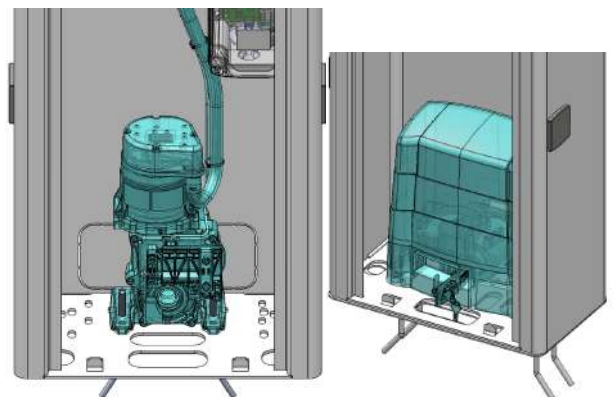



COULISSANTS

À monter en caisson



DIMENSIONS MOTEUR

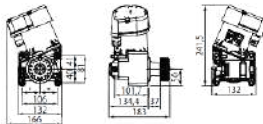

DIMENSIONS CENTRALE DE COMMANDE

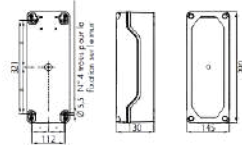

PRÉPARATION POUR L'INSTALLATION DU MOTEUR DANS LA COLONNE

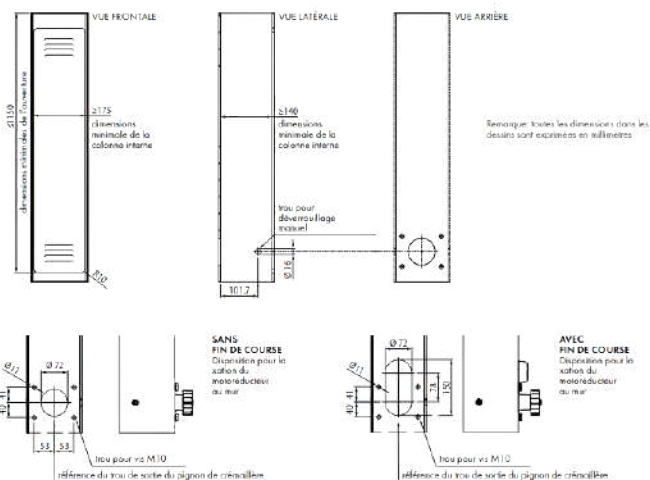

Remarque: toutes les dimensions dans les dessins sont exprimées en millimètres.

**TW90/620HS****1128 €HT**

Motorisation Brushless rapide coulissant en colonne ou caisson 600KG fin de course numérique et armoire B70/1T déportée.
Usage intensif garanti par la technologie 24V Brushless numérique.

HIGH SPEED



25 mètres/min

**TW90/820****1133 €HT**

Motorisation Brushless coulissant en colonne ou caisson 800KG fin de course numérique et armoire B70/1T déportée.
Usage intensif garanti par la technologie 24V Brushless numérique.



12.3 mètres/min



À ajouter pour une installation type



GASTA Crémaillère au ml en nylon noyau acier traction 800 Kg, 6 fixations, module 4
26 €HT



FIFTY24-OR Clignotant Led avec antenne intégrée orange
78 €HT



BIR-SET- XRF1-DP Pont Radio BIRCHER insensible 5G 1 canal, 1 émetteur XRF T2 et 1 récepteur XRF R1 double pile
197 €HT



MAL- PROJLED Projecteur 230 v à Led 100 lux noir
31 €HT



M90-F2ESO Paire de photocellules synchronisées en applique orientables
79 €HT



MC-789 Kit fin de course magnétique TW90 et support avec unité de commande de boîtier extérieur
69 €HT



CMM200 Profil palpeur mécanique à câble h 2ml noir
72 €HT



SOP- JAUNE/NOIR Traceur lignes "Tracing 500" jaune ou noir 500ml Aérosol
26 €HT



DIMENSIONS MOTEUR

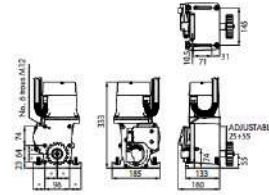

DIMENSIONS CENTRALE DE COMMANDE

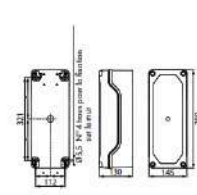

PRÉPARATION POUR L'INSTALLATION DU MOTEUR DANS LA COLONNE

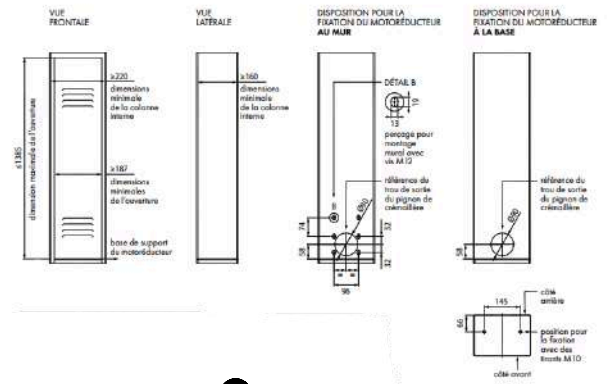

1000 KG

ROGER BRUSHLESS

TW110/1000HS

1600 €HT

Motorisation Brushless rapide coulissant en colonne ou caisson 1000KG fin de course numérique et armoire B70/1THP déportée. Usage intensif garanti par la technologie 36V Brushless numérique.

HIGH SPEED **RAPID** 25 mètres/min

1600 KG

ROGER BRUSHLESS

TW110/1600HS

1810 €HT

Motorisation Brushless rapide coulissant en colonne ou caisson 1600KG fin de course numérique et armoire B70/1THP déportée. Usage intensif garanti par la technologie 36V Brushless numérique.

HIGH SPEED **RAPID** 21 mètres/min

2000 KG

ROGER BRUSHLESS

TW110/2000

1758 €HT

Motorisation Brushless coulissant en colonne ou caisson 2000KG fin de course numérique et armoire B70/1THP déportée. Usage intensif garanti par la technologie 36V Brushless numérique.

12 mètres/min

CERTIFIÉ CONFORME

À ajouter pour une installation type

GA551 Crémaillère au ml en acier galvanisé traction 3000 Kg, module 4, 30X12X1000 + visseries

38 €HT

FIFTHY24-OR Clignotant Led avec antenne intégrée orange

78 €HT

BIR-SET-XRF1-DP Pont Radio BIRCHER insensible 5G 1 canal, 1 émetteur XRF T2 et 1 récepteur XRF R1 double pile

197 €HT

MAL-PROJLED Projecteur 230 v à Led 100 lux noir

31 €HT

M90-F2ESO Paire de photocellules synchronisées en applique orientables

79 €HT

MC-787 Kit interrupteur de fin de course magnétique avec support pour TW110 - B70/1TH

132 €HT

CMM200 Profil palpeur mécanique à câble h 2ml noir

72 €HT

SOP-JAUNE/NOIR Traceur lignes "Tracing 500" jaune ou noir 500ml Aérosol

26 €HT



COULISSANTS EXTERNES



BH30/804

1054 €HT

Motorisation pour portail coulissant allant jusqu'à 1000 kg, fin de course magnétique, carte de commande B70/1DC intégrée. Usage intensif garanti par la technologie 24V Brushless numérique.



12 mètres/min

DIMENSIONS

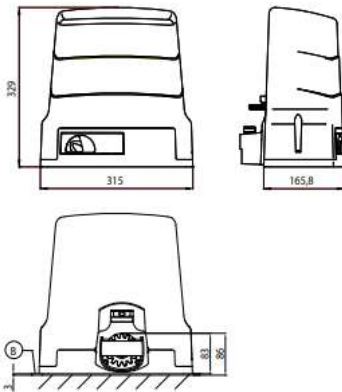

PRÉPARATIONS POUR L'INSTALLATION STANDARD

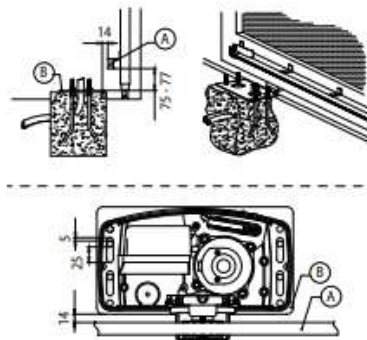

BG30/804/HS

HIGH SPEED

1606 €HT

Motorisation pour portail coulissant allant jusqu'à 800kg, fin de course magnétique, carte de commande B70/1DCHP intégrée. Usage intensif garanti par la technologie 36V Brushless numérique.



30 mètres/min



BG30/1504/HS

HIGH SPEED

1706 €HT

Motorisation pour portail coulissant allant jusqu'à 1500kg, fin de course magnétique, carte de commande B70/1DCHP intégrée. Usage intensif garanti par la technologie 36 V Brushless numérique.



25 mètres/min





COULISSANTS EXTERNES



BG30/1804/HS

HIGH SPEED

1813 €HT

Motorisation pour portail coulissant allant jusqu'à 1800kg, fin de course magnétique, carte de commande B70/1DCHP. Usage intensif garanti par la technologie 36V Brushless numérique.



18 mètres/min



BG30/2204

1684 €HT

Motorisation pour portail coulissant allant jusqu'à 2200 kg, fin de course magnétique, carte de commande B70/1DCHP. Usage intensif garanti par la technologie 36V Brushless numérique.



12 mètres/min

DIMENSIONS

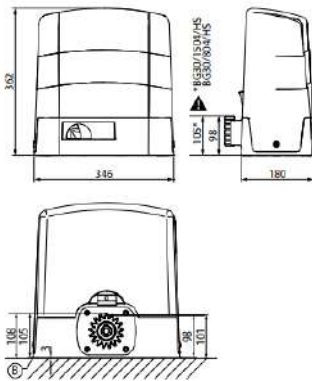

PRÉPARATIONS POUR L'INSTALLATION STANDARD

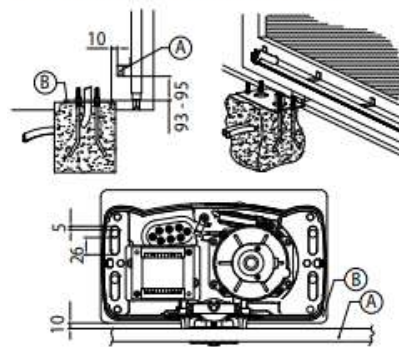

À ajouter pour une installation type



GASTA Crémaillère au ml en nylon noyau acier traction 800 Kg, 6 fixations, module 4
26 €HT



CMM200 Profil palpeur mécanique à câble h 2ml noir
72 €HT



GA551 Crémaillère au ml en acier galvanisé traction 3000 Kg, module 4 30X12X1000 + visseries
38 €HT



FIFTHY24-OR Clignotant Led avec antenne intégrée orange
78 €HT



BIR-SET-XRF1-DP Pont Radio BIRCHER insensible 5G 1 canal, 1 émetteur XRF T2 et 1 récepteur XRF R1 double pile
197 €HT



MAL-PROJLED Projecteur 230 v à Led 100 lux noir
31 €HT



M90-F2ESO Paire de photocellules synchronisées en applique orientables
79 €HT



SOP-JAUNE/NOIR Traceur lignes "Tracing 500" jaune ou noir 500ml Aérosol
26 €HT



KIT 2 BATTANTS



KIT BE20/410



1829 €HT

Kit de motorisation irréversible électromécanique à vis sans fin pour portail 2 battants pouvant aller jusqu'à 4m/vantail.
Usage intensif garanti par la technologie 36V Brushless numérique.

Composition du kit:

- 2 moteurs battants
- 1 armoire de commande EDGE1/BOX
- 1 radio récepteur 2 canaux code fixe série H93
- 2 télécommandes SYNUS2
- 1 paire de photocellules série R90/F4ES
- 1 clignotant à led 24VCC avec antenne intégrée
- 1 tableau signalétique ouverture automatique

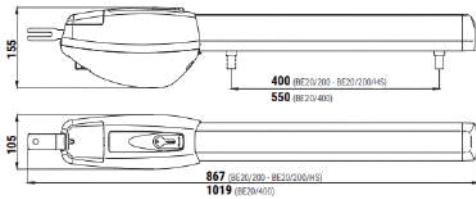

BE20/400

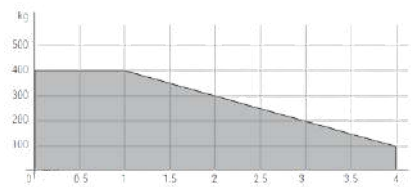

BE20/400
KT203/R

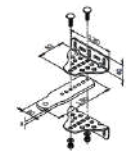
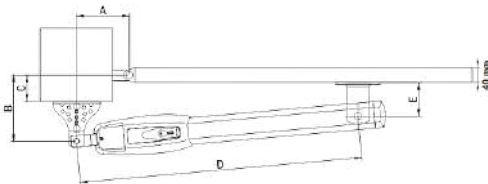
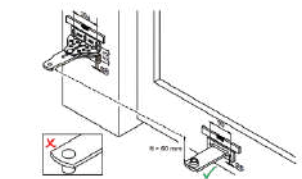
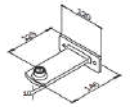

Fig. / Abb. 1

KT201/R



BE20/400 Corsa massima • Max run = 550 mm					
A	B	C (max)	D (max)	E	α°
120	180	150	922	125	103°
120	200	150	922	125	95°
150	180	150	922	125	105°
150	220	150	922	125	100°
170	200	150	922	125	105°
200	200	150	922	125	110°
200	240	150	922	125	100°
220	180	150	922	125	110°
220	200	150	922	125	100°
250	190	150	922	145	115°



BATTANTS



SMARTY 4/HS



1108 €HT

Motorisation irréversible électromécanique à vis sans fin pour portail battant pouvant aller jusqu'à 4 mètres par vantail.

Usage intensif garanti par la technologie 36V Brushless numérique.



15 secondes



SMARTY 5

1087 €HT

Motorisation irréversible électromécanique à vis sans fin pour portail battant pouvant aller jusqu'à 5 mètres par vantail.

Usage intensif garanti par la technologie 36V Brushless numérique.





BATTANTS



SMARTY 7

1113 €HT

Motorisation irréversible électromécanique à vis sans fin pour portail battant pouvant aller jusqu'à 7 mètres par vantail.

Usage intensif garanti par la 36V technologie Brushless numérique.

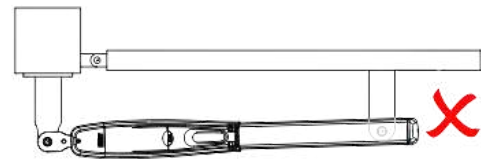
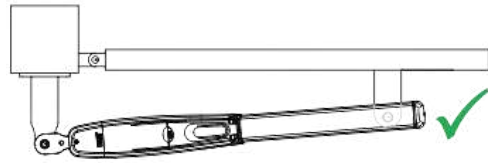
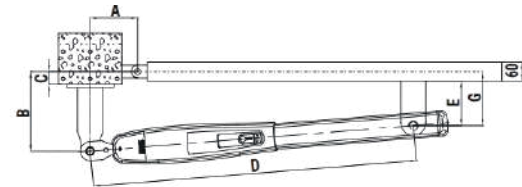
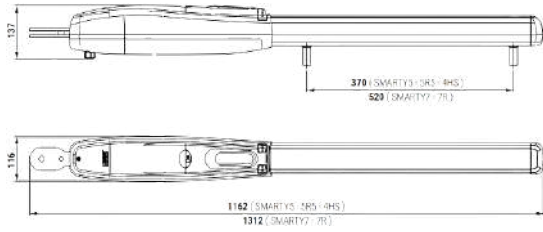

SMARTY 4HS

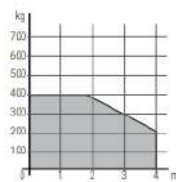

SMARTY 5

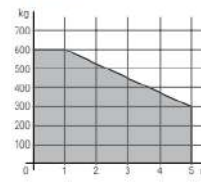

SMARTY 7

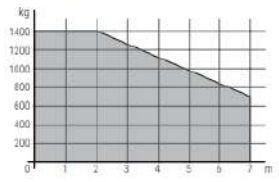

SMARTY 5 / SMARTY 5RS / SMARTY 4HS (Corsa massima/Max run = 370 mm)						
A	B	C (max)	D (max)	E	G	α°
150	150	120	1030	100	130	97°
150	170	120	1030	100	130	96°
150	190	120	1030	100	130	95°
150	200	120	1030	100	130	95°
150	220	120	1030	100	130	90°
170	150	120	1030	100	130	103°
170	170	120	1030	100	130	102°
170	200	120	1030	100	130	90°
185	185	120	1030	100	130	90°
200	160	120	1030	100	130	92°

SMARTY 7 / SMARTY 7R (Corsa massima/Max run = 520 mm)						
A	B	C (max)	D (max)	E	G	α°
200	200	200	1180	140	170	98°
200	230	200	1180	140	170	97°
200	260	200	1180	140	170	96°
200	280	200	1180	140	170	95°
200	300	200	1180	140	170	93°
220	220	200	1180	140	170	102°
220	250	200	1180	140	170	100°
220	280	200	1180	140	170	93°
250	200	200	1180	140	170	106°
250	250	200	1180	140	170	94°

À ajouter pour une installation type



EDGE1-BOX Armoire de commande en coffret 36V récepteur bicanal intégré pour la gestion de deux moteurs Brushless.
637 €HT



CRA50-M90 Colonne hauteur 500mm pour photocellules M90/F2ESO et M90/F4ESO
42 €HT



CMM200 Profil palpeur mécanique à câble h 2ml noir
72 €HT



FIFTY24-OR Clignotant Led avec antenne intégrée orange
78 €HT



ACI-FLEX Passage câble flexible 40cm chromé 13/10 diam avec élingue
28 €HT



MAL-PROJLED Projecteur 230 v à Led 100 lux noir
31 €HT



M90-F2ESO Paire de photocellules synchronisées en applique orientables
79 €HT



SOP-JAUNE/NOIR Traceur lignes "Tracing 500" jaune/noir 500ml Aérosol
26 €HT











PORTILLONS

SLED SL/180/R

1101 €HT

Motoréducteur sans bras électromécanique BRUSHLESS IPU TECHNOLOGY à basse tension, à utilisation intensif, RÉVERSIBLE, inverseur de puissance à bord avec encodeur numérique intégré, pour les vantaux jusqu'à 1,8 m, sans bras. Complet avec la plaque de fixation du pilier



	LT340	Levier courts pour articulé série SLED complets de vis et de support pour la fixation au portail.	83 €HT
	LT341	Levier avec bras coulissant pour articulé série SLED.	185 €HT
	F70/IPU36/BOX	Contrôleur IPU 36V pour la gestion de 2 moteurs BRUSHLESS IPU TECHNOLOGY avec onduleur embarqué en boîtier plastique	676 €HT
	F70/IPU36/SL	Contrôleur IPU 36V pour la gestion de 2 moteurs BRUSHLESS IPU TECHNOLOGY avec onduleur embarqué en boîtier plastique slim	707 €HT
	B73/RGB	Dispositif de contrôle de la lumière RGB pour les modules F70/INV36/1 (pour les automatismes IPU TECHNOLOGY).	98 €HT
	SL/LED/RGB	Bande de LED RGB multicolores (rouge, vert + autres couleurs) pour moteurs SLED.	43 €HT
	B71/BCIPU	Chargeur de batterie pour contrôleurs numériques Brushless F70/IPU36. (Disponible fin 2026)	87 €HT
	HT418	Coffret ABS sans batterie pour B71/BC/BOX	78 €HT
	IZY-BT12V4AH	Batterie rechargeable VRLA 12v/4 Ah 90 x70 x 101/107 mm *3 Pièces nécessaires	58 €HT

DIMENSIONS

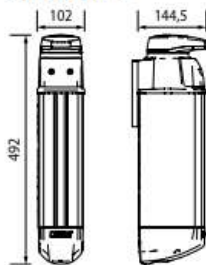

PRÉPARATION POUR L'INSTALLATION AVEC BRAS COULISSANT AVEC LT341

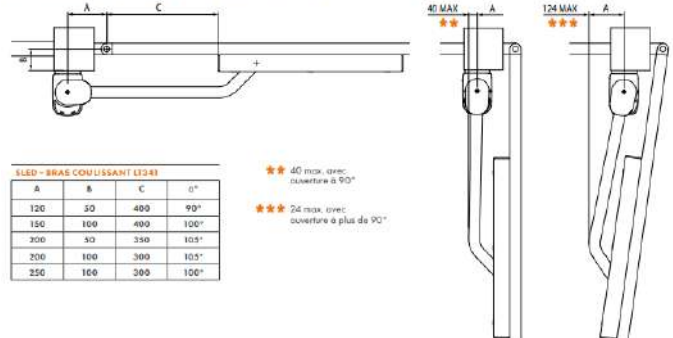

PRÉPARATION POUR L'INSTALLATION STANDARD AVEC LT340

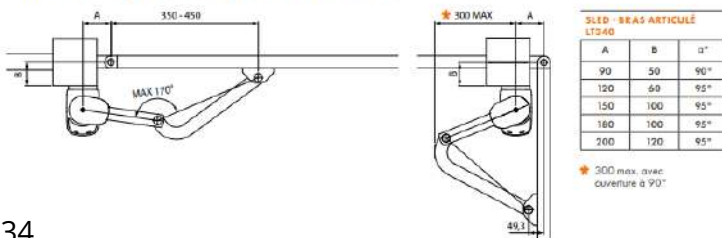

LIMITES D'UTILISATION

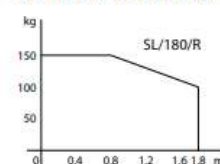



BATTANTS/PLIANTS

NAVI NV/200/DX

1867 €HT







Motoréducteur électromécanique BRUSHLESS IPU TECHNOLOGY basse tension, pour usage intensif, irréversible, inverseur de puissance à bord avec encodeur numérique intégré, idéal pour des portails en accordéon à simple vantail ou doubles vantaux, arrêt mécanique en ouverture. Sans bras de coulissement, motoréducteur prémonté pour installation à droite

NAVI NV/200/SX

1867 €HT

Motoréducteur électromécanique BRUSHLESS IPU TECHNOLOGY basse tension, pour usage intensif, irréversible, inverseur de puissance à bord avec encodeur numérique intégré, idéal pour des portails en accordéon à simple vantail ou doubles vantaux, arrêt mécanique en ouverture. Sans bras de coulissement, motoréducteur prémonté pour installation à gauche



	LT339	Bras coulissant série NAVI.	312€HT
	F70/IPU36/BOX	Contrôleur IPU 36V pour la gestion de 2 moteurs BRUSHLESS IPU TECHNOLOGY avec onduleur embarqué en boîtier plastique	676 €HT
	F70/IPU36/SL	Contrôleur IPU 36V pour la gestion de 2 moteurs BRUSHLESS IPU TECHNOLOGY avec onduleur embarqué en boîtier plastique slim	707 €HT
	B71/BCIPU	Chargeur de batterie pour contrôleurs numériques Brushless F70/IPU36. (Disponible fin 2026)	87 €HT
	HT418	Coffret ABS sans batterie pour B71/BC/BOX	78 €HT
	IZY-BT12V4AH	Batterie rechargeable VRLA 12v/4 Ah 90 x70 x 101/107 mm *3 Pièces nécessaires	58 €HT
	RL674	Kit de déverrouillage intérieur avec corde de 4,5 m pour série NAVI.	51 €HT

DIMENSIONS

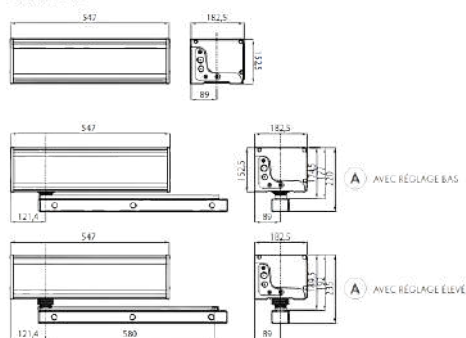

EXEMPLES D'APPLICATIONS

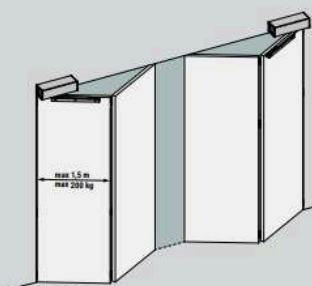

PORTE AU LIVRE

avec regroupement à 4 vantaux avec glissière, avec montage mural des automatisations à droite et à gauche



PORTE AU LIVRE

avec regroupement à 4 vantaux avec glissière, avec montage des automatisations sur lesdits vantaux à droite et à gauche retournés

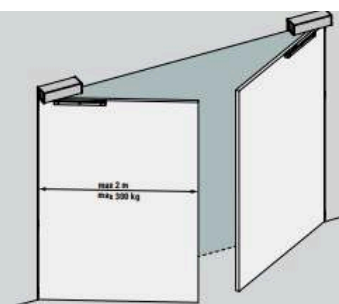

PORTE BATTANTE

simple ou double avec montage mural des automatisations à droite et à gauche



 **ROGER[®]**
BRUSHLESS



BARRIÈRES

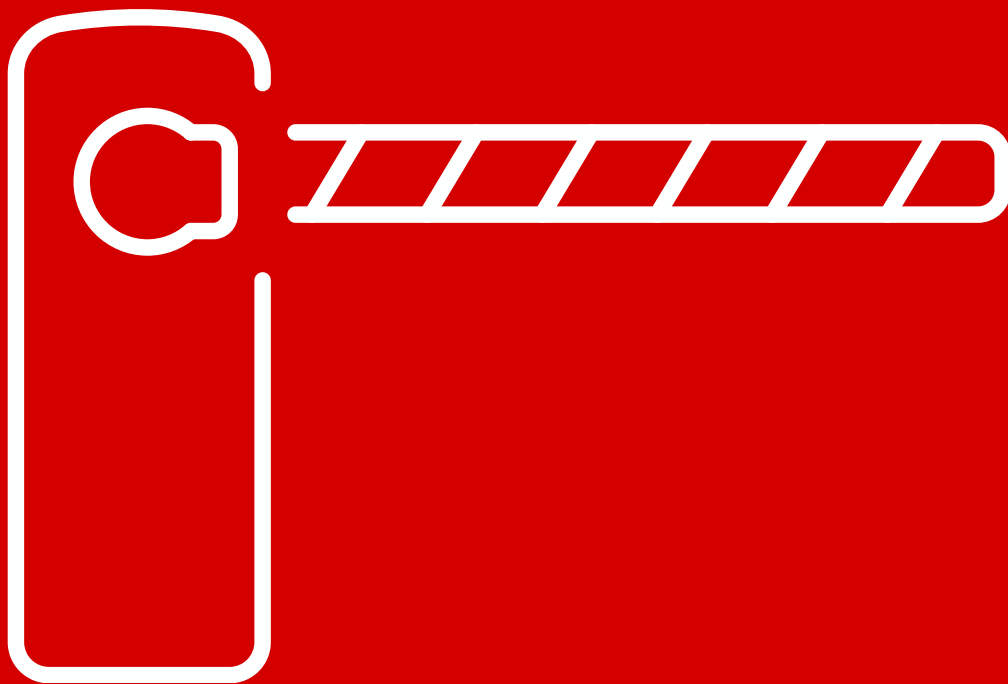



BARRIÈRES



SET BIONIK 4LE

2847 €HT



Barrière BIONIK BRUSHLESS numérique 36V pour lisses jusqu'à 4 mètres, avec centrale de commande et encodeur natif à bord, dotée de socle de fixation avec tirants, vis et brides de fixation de la barre.

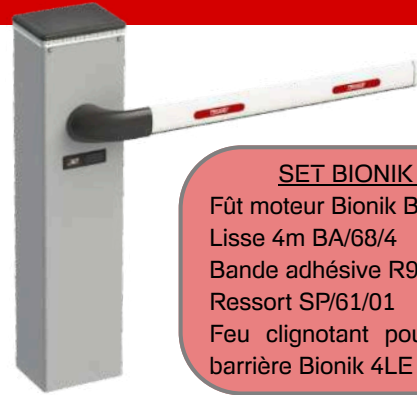

SET BIONIK 4LE

Fût moteur Bionik Brushless
Lisse 4m BA/68/4
Bande adhésive R99/BASB20
Ressort SP/61/01
Feu clignotant pour tête de barrière Bionik 4LE BIBLED



SET BIONIK 6

3506 €HT



Barrière BIONIK BRUSHLESS numérique 36V pour lisse jusqu'à 6 mètres de long, avec centrale de commande embarquée, encodeur natif à bord, fournie avec base de fixation, tirants, vis, et brides de fixation de la lisse



SET BIONIK 6

Fût moteur Bionik Brushless
Lisse 6m BA/91/6
Bande adhésive R99/BASB20
Ressort SP/83/01
Feu clignotant pour tête de barrière Bionik 6 BIBLED/6



SET BIONIK 8

5576 €HT



Barrière BIONIK BRUSHLESS numérique 36V pour lisse jusqu'à 4 mètres de long, avec centrale de commande embarquée, encodeur natif à bord, fournie avec base de fixation, tirants, vis, et brides de fixation de la lisse

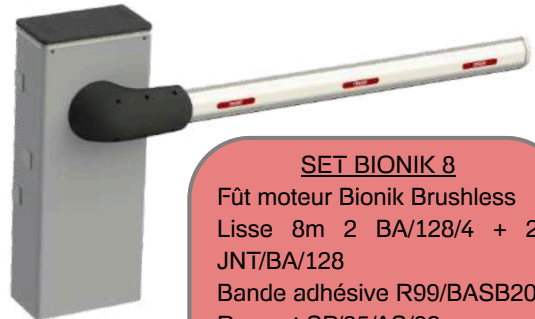

SET BIONIK 8

Fût moteur Bionik Brushless
Lisse 8m 2 BA/128/4 + 2
JNT/BA/128
Bande adhésive R99/BASB20
Ressort SP/85/AS/02
Feu clignotant pour tête de barrière Bionik 8 BIBLED/8



SET WAY 4

2232 €HT



Barrière BRUSHLESS 24V pour lisses jusqu'à 4 mètres, avec centrale de commande et encodeur magnétique numérique SENSORED, dotée de socle de fixation avec tirants, vis et brides de fixation de la lisse



SET WAY 4

Fût moteur WAY BRUSHLESS
Lisse 4m BA/68/4
Ressort SP/51/G10



SET WAY 5

2524 €HT



Barrière BRUSHLESS 24V pour lisses jusqu'à 5 mètres, avec centrale de commande et encodeur magnétique numérique SENSORED, dotée de socle de fixation avec tirants, vis et brides de fixation de la lisse

SET WAY 5





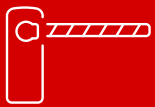
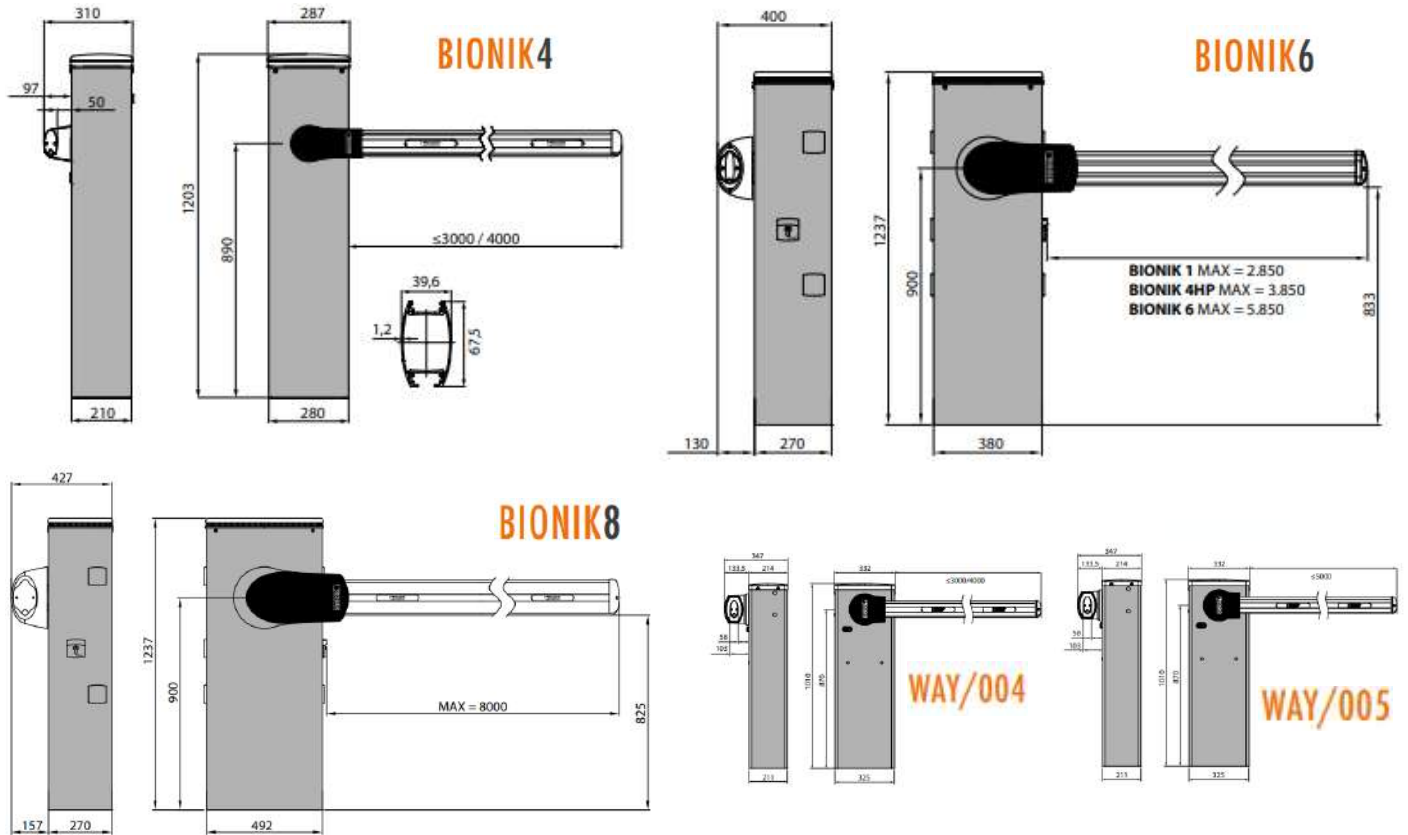

Fût moteur WAY BRUSHLESS
Lisse 4m BA/75/5
Ressort SP/56/G10



BARRIÈRES



APPUIS ET HERSE

	BAFS/01	Appui fixe pour lisse de barrière	134 €HT
	BAFS/02	Appui fixe réglable (hauteur réglable de 700 à 965 mm) pour lisse de barrière	222 €HT
	BAFS/05	Appui fixe réglable équipé d'une ventouse magnétique pour lisse de barrière	563 €HT
	BAMS/01	Appui mobile pendulaire pour lisse de barrière	135 €HT
	BAMS/01/EXT	Extension de 20 cm pour appui BAMS/01	31 €HT
	BARK/02	Herse basse en aluminium laqué de 2 ml pour lisse de barrière	242 €HT



SIGNALISATION

	B73/LTM	Module de contrôle pour led multicolore barrière (obligatoire pour BI/BLED/RGB et ALED RGB)	145 €HT
	BI/BLED/4/RGB	Led multicolore RVB pour tête de barrière BIONIK 4 LE	61 €HT
	BI/BLED/6/RGB	Led multicolore RVB pour tête de barrière BIONIK 6	72 €HT
	BI/BLED/8/RGB	Led multicolore RVB pour tête de barrière BIONIK 8	83 €HT
	ALED/4C	Bande Led rouge 4 ml et câble de raccordement pour lisse barrière 4m BIONIK et WAY4	125 €HT
	ALED/6C	Bande Led rouge 6 ml et câble de raccordement pour lisse barrière 6m BIONIK et WAY5	139 €HT
	ALED/8C	Bande Led rouge 8 ml et câble de raccordement pour lisse barrière 8m BIONIK	176 €HT
	ALED/4C/RGB	Bande led multicolore 4 ml et câble de raccordement pour lisse barrière 4m série BIONIK	142 €HT
	ALED/6C/RGB	Bande led multicolore 6 ml et câble de raccordement pour lisse barrière 6m série BIONIK	194 €HT
	ALED/8C/RGB	Bande led multicolore 8 ml et câble de raccordement pour lisse barrière 8m série BIONIK	250 €HT

ARTICULATIONS DE LISSE

	SND/BA/68 DW	Articulation 90° avec tirant inférieur pour lisse BA/68	409 €HT
	SND/BA/91 DW	Articulation 90° avec tirant inférieur pour lisse BA/91	390 €HT



SAUVEGARDE PAR BATTERIE ET GESTION BARRIÈRE OUVERTE SUR RUPTURE D'ALIMENTATION

	BI/BCHP	Chargeur de batterie + câble pour BIONIK	78 €HT
	IZY-BT12V4AH	Batterie rechargeable VRLA 12v/4 Ah 90 x70 x 101/107 mm	58 €HT

BARRIÈRE À CHAÎNE

	ABT-POLYMASTER	Barrière à chaîne, colonne unique droite ou gauche, complète de l'armoire de commande au microprocesseur, pour commandement de deux moteurs aux 24Vcc. Récepteur 868Mhz intégré. Comprend 2 cartes clignotant au led ,1 spot lumière LED blanche et fixe à haute luminosité 1W, IP66.	3176 €HT
	ABT-POLYSLAVE	Barrière à la chaîne, colonne unique droite ou gauche, sans armoire de commande. 1 spot lumière LED blanche et fixe à haute luminosité 1W, IP66.	2227 €HT
	ABT-POLYPPF	Plaque de fondation galvanisée à murer. Emballage unique.	66 €HT
	ABT-POLYCAT	Chaîne de 8m, Ø5mm galvanisée.	93 €HT
	ABT-POLYCAT4	Chaîne de 16m, Ø5mm galvanisée.	186 €HT
	ABT-POLYCAT2	Chaîne de 8m, Ø5mm galvanisée, vernie de couleur rouge.	155 €HT
	ABT-POLYCAT3	Chaîne de 16m, Ø5mm galvanisée, vernie de couleur rouge.	310 €HT
	ABT-POLYRING	Bague de sûreté pour chaîne métallique.	51 €HT
	ABT-INFRA16	Photocellules murales jusqu'à 16 m.	116 €HT
	ABT-POLYPPF	Paire de plaques pour la protection des photocellules.	32 €HT

SOLUTIONS GUIDES DE PROTECTION DE CHAÎNE*

	ABT-POLYINCA	Guide protection chaîne à encastrer 114x27x2000 mm	163 €HT
	ABT-POLYPAVI	Guide protection chaîne en applique 2000 mm	473 €HT

*Une des deux solutions de guide de protection est obligatoire pour une installation complète

GUIDE DE COMPATIBILITÉ

H93/RX2RC/I

ricevente 2 canali ad innesto 433.92MHz - ROLLING CODE / 2-channel plug-in receiver 433.92MHz - ROLLING CODE / 2-Kanal-Steckempfänger 433.92MHz - ROLLING CODE / récepteur enclenchable à 2 canaux 433.92MHz - ROLLING CODE / receptor enchufable de 2 canales 433.92MHz - ROLLING CODE / receptor plug-in de 2 canales 433.92MHz - ROLLING CODE / 2-kanals plug-in ontvangers 433.92MHz - ROLLING CODE / 2-kanalowy odbiornik wtykowy 433.92MHz - ROLLING CODE



R93/RX2RC/U

ricevente 2 canali in contenitore plastico 433.92MHz - ROLLING CODE / 2-channel receiver in plastic housing 433.92MHz - ROLLING CODE / 2-Kanal-Empfänger im Kunststoffgehäuse 433.92MHz - ROLLING CODE / récepteur 2 canaux en boîtier plastique 433.92MHz - ROLLING CODE / receptor de 2 canales en carcasa de plástico 433.92MHz - ROLLING CODE / receptor de 2 canales en caixa de plástico 433.92MHz - ROLLING CODE / 2-kanals ontvanger in kunststof behuizing 433.92MHz - ROLLING CODE / 2-kanalowy odbiornik w plastikowej obudowie 433.92MHz - ROLLING CODE



H93/RX20/I - H93/RX22A/I



R93/RX20/U - R93/RX12A/U

riceventi 2 canali in contenitore plastico 433.92MHz - CODICE FISSO / 2-channel receivers in plastic housing 433.92MHz - FIXED CODE / 2-Kanal-Empfänger im Kunststoffgehäuse 433.92MHz - FIXED CODE / récepteurs 2 canaux en boîtier plastique 433.92MHz - CODE FIXE / receptores de 2 canales en carcasa de plástico 433.92MHz - CÓDIGO FIJO / receptores de 2 canales en caixa de plástico 433.92MHz - CÓDIGO FIJO / 2-kanals ontvanger in kunststof behuizing 433.92MHz - FIXED CODE / 2-kanalowe odbiornik w plastikowej obudowie 433.92MHz - KOD STAŁY



SERIE CRA

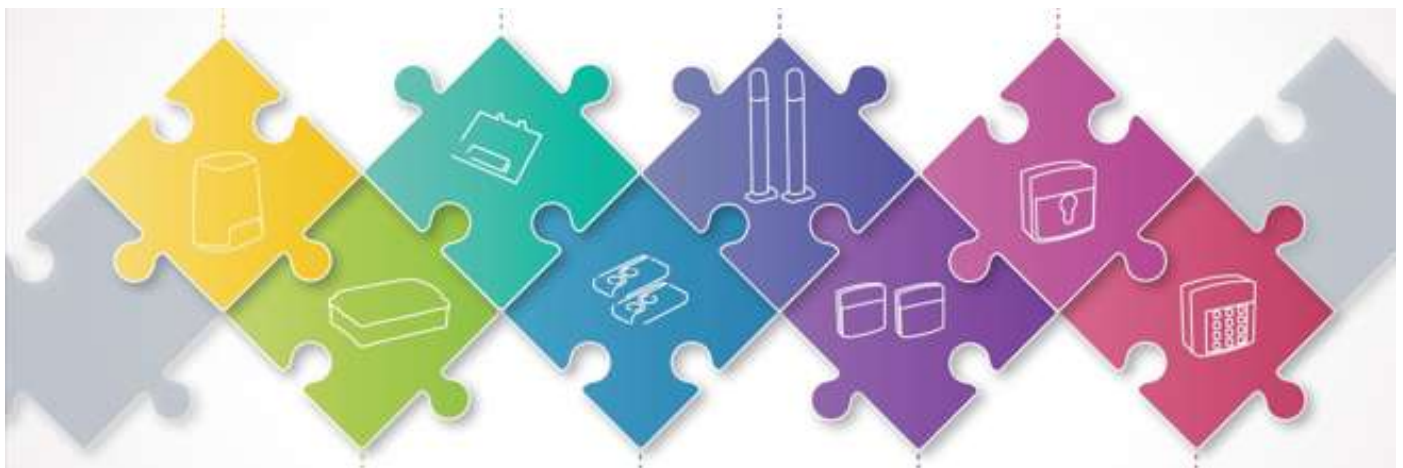

ACCESSOIRES







COMMANDES RADIOS

	T80/TX2	Télécommande double code (code fixe ou rolling code), 433.92 MHz à 2 canaux, avec fonctionnalité de copie	41 €HT
	SYNUS/2	Télécommande double code (code fixe ou rolling code), 433.92 MHz à 2 canaux, avec fonctionnalité de copie	45 €HT
	E80/TX52R/2	Télécommande à code fixe 433.92 MHz à 2 canaux, avec fonctionnalité de copie	41 €HT
	E80/TX54R/2	Télécommande à code fixe 433.92 MHz à 4 canaux, avec fonctionnalité de copie	42 €HT
	H85/TDR/E	Clavier à code numérique à 12 chiffres, 4 canaux pour la transmission rolling code et code fixe, en applique	148 €HT
	H93/RX433/I	Récepteur radio 2 canaux embrochable code fixe (1000) / code rolling (250) à 433.92 MHz	70 €HT
	H93/RX2LP/I	Récepteur radio 2 canaux embrochable code fixe (1000) / code rolling (250) à 433.92 MHz / spécial Low Power	66 €HT
	R93/RX20/U	Récepteur radio code fixe à 2 canaux 433.92 MHz (50 codes enregistrables) à borne en conteneur en plastique	82 €HT
	R93/RX433/U	Récepteur radio à 2 canaux universel à code fixe (1000) / code rolling (250), 433.92 MHz en conteneur en plastique	88 €HT
	R91/ANI/P1	Antenne murale	22 €HT
	MAL-RG58	Câble RG58 coaxial 50 ohmz pour antenne et FIFTHY	3 €HT le metre



COMMANDES FILAIRES

	H85/TDS/E	Clavier à code numérique à 12 chiffres, 4 canaux en applique	113 €HT
	H85/TTD/E	Clavier à code numérique à 12 chiffres tactile, 4 canaux en applique	175 €HT
	ACI-SU2-BASIC	Clavier 2 relais 60 codes touches plastiques boîtier abs beige 12/24 AC/CC IP65	162 €HT
	ACI-SU2-TME	Clavier 2 relais 60 codes touches métalliques boîtier abs beige 12/24	249 €HT
	ACI-SU-SAB-TME	Clavier 2 relais 60 codes touches métalliques boîtier sailli inox 12/24V	244 €HT
	ACI-SU-EAB	Plaque inox encastrable pour clavier de la gamme SU	48 €HT
	ACI-CL-3C/RS	Digicode acier avec touches métalliques résinées 60 codes-2 relais	191 €HT
	ACI-CL/BL-2C	Clavier métal à codes + Bluetooth / 1 relai mode de lecture	275 €HT
	ACI-SUN-S	Clavier autonome anti-vandale avec élec déportée 2 relais 250 codes	269 €HT
	ACI-PO401	Colonne acier inoxydable grise peinte époxy H1100 x L60 x P40mm	234 €HT
	ACI-AC-B120	Colonne acier inoxydable peinte époxy H1200 x L160 x P100mm	842 €HT
	ACI-AC-B250	Colonne acier inoxydable peinte époxy H2500 x L250 x P140mm	3336 €HT
	R85/60EAE	Sélecteur en applique en aluminium avec clé cylindrique européenne	72 €HT
	IZY-SELCLE	Inter à clé Ap/Enc, 2 contacts NO/NF Maint./Imp + 3 clés	117 €HT



BOUTONS POUSSOIRS

	ACI-BOPO	Bouton poussoir no/nf, boîtier abs avec symbole clé, montage en applique	18 €HT
	IZY-BPABS	Bouton poussoir IP66 92x92x55/65mm, contact inverseur C/NO/NF	35 €HT
	ACI-BOPO-I	Bouton poussoir no/nf, 12VCC, plaque inox anneau lumineux, montage encastré	47 €HT
	ACI-BOPO-S	Bouton poussoir no/nf 12VCC, avec anneau lumineux autour du poussoir	41 €HT
	ACI-BOPO-IS	Bouton poussoir no/nf 12 VCC, boîtier inox anneau lumineux, montage en applique	71 €HT
	ACI-BOPAC-IS-PMR	Bouton poussoir no/nf 12 VCC, boîtier inox lumineux, montage en applique norme PMR	99 €HT
	ACI-W-BPU	Coup de poing d'arrêt d'urgence IP 65	41 €HT
	IZY-BPVERT	Déclencheur manuel vert 3 contacts reset façade + capot, 2 clés de réarmement , 1 scellé	34 €HT
	SELPOMP-PC	Contacteur pompier saillie canon 30mm clé Ø14mm ASM2PC	84 €HT
	SELPOMP-P11	Contacteur pompier en saillie, clé triangulaire Ø11mm	77 €HT



PHOTOCELLULES ET COLONNETTES

	R90/F2ES	Paire de photocellules d'extérieur synchronisées. Dimensions : H88xL62xP27mm	60 €HT
	M90/F2ES	Paire de photocellules d'extérieur fixe slim synchronisées. Dimensions : H110xL35xP23.5mm	75 €HT
	M90/F2ESO	Paire de photocellules d'extérieur orientables synchronisées. 210° à l'horizontale et 15° à la verticale. Dimensions : H130xL45xP40mm	79 €HT
	DEF/01	Paire de coques de protection anti vandalisme pour photocellules réglables M90/F2ESO - M90/F4ESO. Ne se monte pas sur les colonnettes.	82 €HT
	CRA50/M90	Colonne hauteur 500mm pour photocellules M90/F2ESO et M90/F4ESO	43 €HT
	CRA100/M90	Colonne hauteur 1000mm pour photocellules M90/F2ESO et M90/F4ESO	66 €HT
	CRA/BAR/M90	Colonne pour photocellules M90/F2ESO - M90/F4ESO pour l'installation espacée sur une armoire de barrière (+23cm)	30 €HT
	BIR-REFLEX-LBGATE	Cellule reflex R25 Bircher 9 m avec reflecteur diam 84 mm + support	150 €HT
	BIR-REFLEX-LBGATE6	Cellule Reflex R18 Bircher 6m avec réflecteur diam 84 mm + support	116 €HT
	ABT-CELLASER	Cellule laser orientable 180°, 12/24V, portée jusqu'à 6m en champ libre et 9m avec repère fixe. Dimensions : H123xL36xP33mm	220 €HT
	ABT-LZR-I100	Détecteur laser de sécurité pour portes et portails 9.9m x 9.9m / IP65 / EN12453 Type E	2455 €HT



DÉTECTION DE PRÉSENCE ET DE SÉCURITÉ

	CMM200	Profil palpeur à câble noir 2ml	72 €HT
	PIZ-BS01C20G	Profil palpeur à câble gris 2ml	110 €HT
	PIZ-BS10C20NJ	Profil palpeur déformable toute hauteur à câble noir et jaune 2ml	145 €HT
	BIR-EDGEXL-49	Palpeur résistif noir 8K H2000mm x 49mm d'épaisseur	229 €HT
	BIR-EDGEXL-56	Palpeur résistif noir 8K H2000mm x 56mm d'épaisseur	240 €HT
	ACI-FLEX	Passage câble flexible 40cm chromé 13/10 diam avec élingue	28 €HT
	BIR-SET-XRF1-DP	Kit radio BIRCHER insensible 5G(433 à 868 Mhz) pile dble capacité. 1 émetteur + 1 récepteur	197 €HT
	BIR-SET-XRF2-DP	Kit radio BIRCHER insensible 5G(433 à 868 Mhz) pile dble capacité. 1 émetteur + 1 récepteur	356 €HT
	BIR-LOOP2-1-24	Détecteur de boucle à mémoire Bircher pour une boucle 24VCA/CC	164 €HT
	BIR-LOOP2-1-230	Détecteur de boucle à mémoire Bircher pour une boucle 240VCA	187 €HT
	BIR-LOOP2-2-24	Détecteur de boucles à mémoire Bircher pour deux boucles 24VCA/CC	251 €HT
	BIR-LOOP2-2-230	Détecteur de boucles à mémoire Bircher pour deux boucles 240VCA	272 €HT
	BIR-BCL6	Boucle Bircher de 6m queue de 10m	81 €HT
	BIR-BCL8	Boucle Bircher de 8m queue de 10m	84 €HT
	BIR-BCL10	Boucle Bircher de 10m queue de 10m	90 €HT
	BIR-BCL12	Boucle Bircher de 12m queue de 15m	105 €HT
	OPT-PROACCESS-EH-G	Radar détecteur de mouvements OPTEX, portée 8/9 m	795 €HT
	BIR-EASYLOOP-D	Radar détecteur de mouvements Easy Loop normé sécurité, portée 6 m	364 €HT
	BIR-EASYSUP	Support de montage EASY-LOOP-D	40 €HT
	AES-ELOOP	Boucle radio à pile E - Loop commercial montage en surface	1030 €HT



ARMOIRES DE COMMANDE UNIVERSELLES

H70/200AC/BOX

328 €HT

Armoire de commande universelle pour 2 moteurs 230V AC, avec borniers et coffret abs

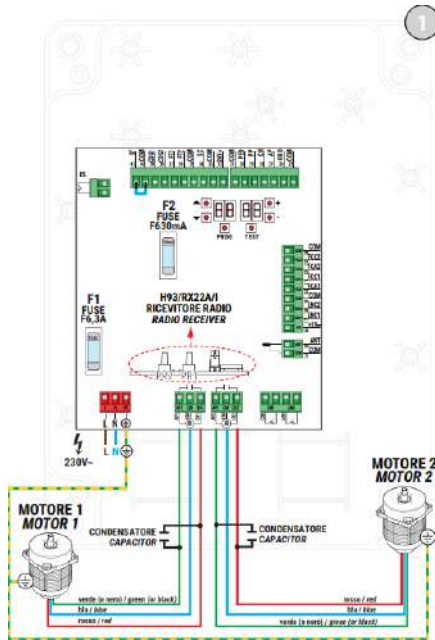

	H70/200AC
TENSION D'ALIMENTATION	230 V~ 50/60 Hz
PUISSANCE MAXIMALE ABSORBÉE PAR LE SECTEUR	1400 W
FUSIBLES	F1 = F6,3 A 250 V (5x20) Protection de le circuit de puissance des moteur F2 = F630 mA 250 V (5x20) Protection d'alimentation des accessoires
MOTEURS RACCORDABLES	2
ALIMENTATION DU MOTEUR	230 V~
TYPLOGIE MOTEUR	asynchrones monophasés
TYPLOGIE CONTRÔLE MOTEUR	réglage de phase par triac
PUISSANCE MAXIMALE MOTEUR	600 W
PUISSANCE MAXIMALE CLIGNOTANT	40 W 230 V~ - 25 W 24 V~/dc (contact pur)
PUISSANCE MAXIMALE LUMIÈRE DE COURTOISIE	100 W 230 V~ - 25 W 24 V~/dc (contact pur)
PUISSANCE MAXIMALE ÉLECTROSERRURE	25 W (contact pur) max. 230 V~
PUISSANCE LUMIÈRE PORTAIL OUVERTE	2 W (24 V~)
PUISSANCE SORTIE ACCESSOIRES	9 W
TEMPÉRATURE DE FONCTIONNEMENT	-20 °C +55 °C
DEGRÉ DE PROTECTION	IP44 (pour H70/200AC/BOX)
DIMENSIONS PRODUIT	Dimensions en mm 137x156x43 Poids: 0,72 kg

H70/105AC/BOX

295 €HT

Armoire de commande universelle pour 1 moteur 230V AC, fin de course encodeur

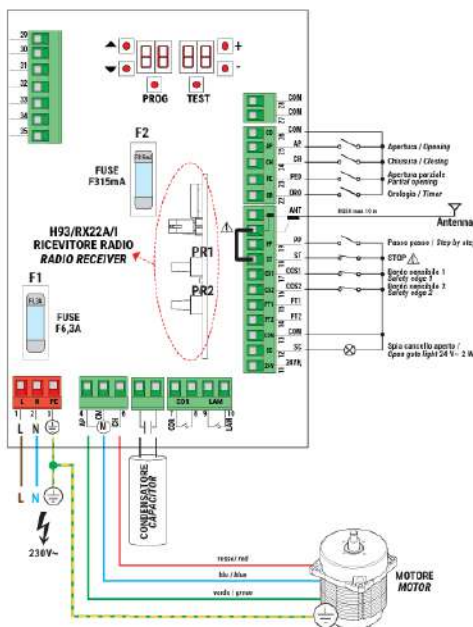



	H70/104AC-105AC	H70/104AC - 105AC/115
Tension d'alimentation	230 V~ ± 10% 50 Hz	115 V~ ± 10% 60 Hz
Puissance maximale absorbée par le secteur	650 W	
FUSIBLES	F1 = F6,3A 250 V (5x20) Protection de le circuit de puissance des moteur F2 = F315mA 250 V (5x20) Protection d'alimentation des accessoires:	
Moteurs raccordables	1	
Alimentation du moteur	230 V~	115 V~
Typologie moteur	asynchrones monophasés	
Typologie contrôle moteur	réglage de phase par triac	
Puissance maximale pour 1 moteur	600 W	
Puissance maximale clignotant	40 W 230 V~ - 25 W 24 V~/dc (contact pur)	
Puissance maximale lumière de courtoisie	100 W 230 V~ - 25 W 24 V~/dc (contact pur)	
Puissance lumière portail ouverte	2 W (24 V~)	
Puissance sortie accessoires	6 W (24 V~) 300 mA	
Température de fonctionnement	-20 °C +55 °C	
Degré de protection	IP00 IP54 (H70/105AC/BOX)	IP00 IP54 (H70/105AC/115/BOX)
Dimensions produit	mm 98x141x40 Poids: 0,48 kg (H70/105AC/BOX 255x200x99)	



SIGNALISATION

	FIFTHY24OR	Feu clignotant led orange 24V avec antenne intégrée	78 €HT
	FIFTHY230OR	Feu clignotant led orange 230V avec antenne intégrée	78 €HT
	KT243	Support de feu clignotant FIFTHY	41 €HT
	ABT-CLAV/JA	Feu mural jaune 80 lux Clignotant/Fixe multiten- sion 12/24/230V antivandalisme. IP66 haute résistance aux chocs. Dimensions: L 97 x l 97 x P 25mm	52 €HT
	ABT-CLAV/BL	Feu mural blanc 80 lux Clignotant/Fixe multiten- sion 12/24/230V antivandalisme. IP66 haute résistance aux chocs.(Éclairage de zone) Dimensions: L 97 x l 97 x P 25mm	52 €HT
	ABT-CLIGNO	Clignotant universel LED multi-tension 12/24/230V, avec antenne intégrée et capot orange	72 €HT
	MAL-PROJLED	Projecteur noir 10W/100 Lux CCT IP66 IK04, câble 80cm	31 €HT
	ABT-FEU-V/R	Feu Led bicolore Vert/Rouge 12/24V	205 €HT
	ABT- FEUCONTROL	Unité de gestion pour feu de signalisation ABT_FEU-V/R	230 €HT

MARQUAGES

	SOP-NOIR	Traceur lignes "Tracing 500" noir ou jaune 500ml Aérosol	26 €HT
	SOP-JAUNE		26 €HT
	SOP- PRONAIR	Tracing pro haute durabilité jaune (RAL 1023) ou noir (RAL 9017) 750ML	50 €HT
	SOP- PROJAUNE		50 €HT

CONTRÔLE D'ACCÈS ET INTERPHONIE

Collectif, Tertiaire et Résidentiel

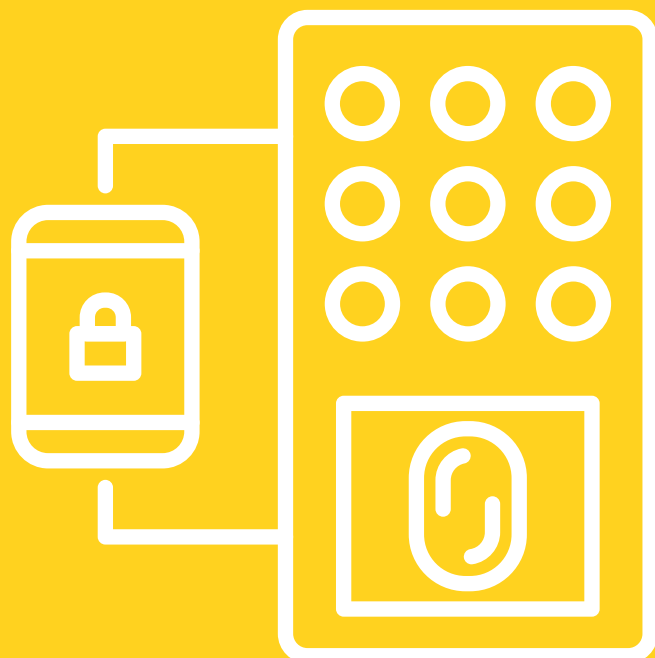



CONTRÔLE D'ACCÈS



A3M développe, produit et commercialise des solutions complètes pour le contrôle des accès. Des systèmes communicants qui relient le logiciel de gestion, les lecteurs, les Unités de Traitement Logique et les obstacles de passage à une plateforme centralisée. Chaque tourniquet, porte asservie, portillon motorisé ou barrière véhicule devient un objet IoT connecté à internet, administrable et contrôlable à distance par le logiciel CardPass3. La gestion temps réel devient efficace et son maniement intuitif, à la portée de toute entreprise.

CardPass3, c'est aussi un écosystème ouvert, disponible avec une API permettant de l'intégrer dans toute autre solution de gestion basée sur le cloud. Profitez de la puissance du système de contrôle d'accès A3M sans avoir à en gérer la partie hardware. Quelques commandes simples à intégrer à votre logiciel vous permettent de prendre la main sur chaque objet IoT. Suivant votre application, envoyez les numéros de badge RFID ou les QR code que vous souhaitez autoriser, assortis de leurs privilèges : nombre d'accès autorisés, dates, horaires, zones. Ils pourront accéder aux installations. Importez ensuite les pointages réalisés et gérez les présences ou les statistiques de fréquentation.





Un système utilisé par les plus grands acteurs du BTP en France et ailleurs. Leurs applications de gestion des ressources humaines intègrent directement le contrôle d'accès pour un workflow immédiat sans doubles saisies. Souvent, la conformité des documents des intervenants doit être vérifiée avant accès aux chantiers de construction. Les plateformes de vérification de la conformité les plus importantes sont connectées API à l'écosystème CardPass3.

Quelques références chantiers de renom : cathédrale Notre-Dame de Paris, École Militaire de Paris, chantiers du Grand Paris Express Lignes 11, 14, 15, 18, musée de la Tapisserie de Bayeux etc...

Dans le domaine de l'événementiel et de la billetterie en ligne, nombreux sont les fournisseurs interfacés API CardPass3. Chaque ticket d'entrée acheté est instantanément transmis à l'obstacle à l'entrée, sous forme de barcode (ticket papier ou écran de smartphone).



D'autres applications se connectent pour la gestion des accès aux bureaux d'entreprise, administrations, sites industriels, salles de sport, parkings etc..., par tourniquets, tripodes, couloirs de passage et barrières parking.

TOURNIQUETS

	A3M- MATTSFH DSP3	Tourniquet simple passage pleine hauteur sans auvent	12084 €HT
	A3M- TTSFHKSP3	Tourniquet simple passage pleine hauteur avec auvent, 3 bras, en acier laqué RAL 7046	13356 €HT
	A3M- TTSFHKDP3	Tourniquet double passage pleine hauteur avec auvent, 3 bras, en acier laqué RAL 7046	22578 €HT
	A3M- TTSHHSFI3	Tourniquet simple passage mi-hauteur en acier inoxydable	11369 €HT





TRIPODES

	A3M-TTS2	Tourniquet électromécanique en acier inoxydable	3324 €HT
	A3M-TTS1HEAD	Tourniquet électromécanique mural en acier inoxydable	2895 €HT

COULOIR DE PASSAGE

	A3M-TTSCPR11PMR	Couloir de passage portes rapides Passage PMR : 900mm	<u>Unité latérale:</u> 4691 €HT <u>Unité centrale:</u> 7871 €HT
---	-----------------	--	--

PORTILLON D'ACCÈS

	A3M-TTS3MT4	Tourniquet mécanique 4 bras unidirectionnels	2370 €HT
	A3M-TTSPMVIP	Portillon VIP motorisé acier inoxydable	6280 €HT



NORALSY

Les avantages de l'interphonie 4G

Pour les installateurs :

- Rapide et facile à installer
- Pas de câblage
- Pas de terminal d'appartement
- Pas de diagnostic amiante
- Mise en service facilitée (menu de mise en service intégré à l'écran de la platine).
- Gestion en temps réel
- Économique : coût matériel divisé par 2 ou plus.
- Modem 4G intégré à la platine : pas de box supplémentaire à déporter

Pour les résidents :



- Répondre en vidéo et ouvrir la porte à leurs visiteurs depuis leur téléphone portable où qu'ils soient (via l'application Portaphone).
- Déverrouiller la porte du hall automatiquement en mains libres.*

*Option badge digital





CONTRÔLE D'ACCÈS EASY CONNECT

Récepteurs HF

	NOR-EC-HF	Récepteur HF EASYCONNECT - 2 relais - 868 MHz - connectivité 4G avec <u>10 ans de DATA inclus</u> - centrale de badges (en connectant un lecteur Vigik+) - lecteur de badge digital sur smartphone - capacité 6000 télécommandes/badges et 16000 événements	299 €HT
	NOR-DECHF-T	Récepteur HF EASYCONNECT - 2 relais - 868 MHz - connectivité 4G avec <u>10 ans de DATA inclus</u> - avec lecteur VIGIK+ format T25 (LVP-T) centrale de badges - lecteur de badge digital sur smartphone - capacité 6000 télécommandes/badges et 16000 événements	603 €HT

Télécommandes HF et badges

	NOR-TEL8-N	Télécommande HF 4 boutons - 868 Mhz - anneau inox avec numéro gravé - fonction anti-passback - numéros suivis pour programmation par blocs - colisage par 10	25 €HT
	NOR-TELP8-N	Télécommande bi technologie HF + badge mifare intégré 4 boutons - 868 Mhz - anneau inox avec numéro gravé - fonction anti-passback - numéros suivis pour programmation par blocs - colisage par 10	33 €HT
	NOR-KCP8-N	Badges MIFARE 13,56 MHz Kits - Format porte clé - Anneau en inox avec numéro gravé. Couleur noire. Existe aussi en rouge, vert, bleu, jaune, gris	8,50 €HT

CENTRALES VIGIK+ EASY CONNECT

	NOR-DECC-T	Centrale 4G EASY CONNECT + lecteur VIGIK+T25	741 €HT
	NOR-DECC-TCE	Centrale 4G EASYCONNECT + lecteur VIGIK+ T25 (LVP-T) + face inox à encastrer	791 €HT
	NOR-DECC-TE	Centrale 4G EASYCONNECT + lecteur VIGIK+ T25 (LVP-T) + boîtier inox à encastrer	857 €HT
	NOR-DECC-TCS	Centrale 4G EASYCONNECT + lecteur VIGIK+ T25 (LVP-T) + boîtier inox en saillie	890 €HT
	NOR-DECC-TS	Centrale 4G EASYCONNECT+ centrale 4G + lecteur VIGIK+ T25 + espace dans le boîtier pour la centrale	956 €HT
	NOR-DECC-C	Centrale 4G EASYCONNECT + lecteur VIGIK+ plat format pot électrique (LVP-C)	824 €HT
	NOR-DECC-CS	Centrale 4G EASYCONNECT + lecteur VIGIK+ plat pot électrique (LVP-C) + boîtier inox en saillie	923 €HT
	NOR-DECC-M	Centrale 4G EASYCONNECT + lecteur VIGIK+ plat (LVP-M)	824 €HT
	NOR-DECC-ME	Centrale 4G EASYCONNECT + lecteur VIGIK+ plat (LVP-M) + boîtier inox à encastrer	857 €HT
	NOR-DECC-MS	Centrale 4G EASYCONNECT + lecteur VIGIK+ plat (LVP-M) + boîtier inox en saillie	956 €HT



INTERPHONIE

OFFRE STELLAR :

Kit complet prépayé 15 ans pour 10 logements inclus avec platine TP4GVP-A - Finition brossée argent + 20 badges digitaux

	<p>NOR-DTP4GVP -A10L</p>	<p>Format compact - Capacité 3000 noms - Module 4G intégré et déportable - Caméra HD - Écran TFT couleur 2,9" personnalisable avec logos clients - Clavier codé 12 touches rétro-éclairées avec marquage braille - Lecteur VIGIK+ plat en makrolon anti-vandale - Lecteur de badges virtuels main libre sur smartphone - 2 relais et 2 contacts d'entrée - Synthèse vocale et pictos de visualisation - Appli vidéo sur APPLE et ANDROID - Audio en support sur téléphones fixes et mobiles - Façade en ALUMINIUM - Pose en encastrément</p>	<p>2446 €HT</p>
--	------------------------------	--	------------------------

OFFRE STELLAR :

Kit complet prépayé 15 ans pour 20 logements inclus avec platine TP4GVP-A - Finition brossée argent + 40 badges digitaux

	<p>NOR-DTP4GVP -A20L</p>	<p>Format compact - Capacité 3000 noms - Module 4G intégré et déportable - Caméra HD - Écran TFT couleur 2,9" personnalisable avec logos clients - Clavier codé 12 touches rétro-éclairées avec marquage braille - Lecteur VIGIK+ plat en makrolon anti-vandale - Lecteur de badges virtuels main libre sur smartphone - 2 relais et 2 contacts d'entrée - Synthèse vocale et pictos de visualisation - Appli vidéo sur APPLE et ANDROID - Audio en support sur téléphones fixes et mobiles - Façade en ALUMINIUM - Pose en encastrément</p>	<p>3795 €HT</p>
---	------------------------------	--	------------------------

	<p>NOR-BSA3</p>	<p>Boîtier sailli platine 4G MINI TP4G-A - aluminium finition argent brossé</p>	<p>254 €HT</p>
---	-----------------	---	-----------------------





INTERPHONIE

4G PRO VIGIK+ INTERPHONE 4G AVEC APPLI VIDÉO

Capacité 3000 noms - Module 4G intégré et déportable - Caméra HD - Écran TFT couleur 3,5" personnalisable avec logos clients - Clavier codé 12 touches rétro-éclairé avec marquage braille - Lecteur VIGIK+ plat en makrolon anti-vandale - Lecteur de badges virtuels main libre sur smartphone - 2 relais et 2 contacts d'entrée - Synthèse vocale et pictos de visualisation - Boucle magnétique - Appli vidéo sur APPLE et ANDROID - Audio en support sur téléphones fixes et mobiles - façade en INOX antivandale 3 mm - Finition brossé bi-ton - Pose en encastrement



Kits complets 1 platine 4G PRO + 1 centrale Vigik+ EC-C + 1 antenne déportée
ZAN1055 avec câble de 5m et équerre de fixation en saillie

	NOR-DTP4GVP-01	Avec platine TP4GVP-01 - face INOX finition brossée bi-color - pose en encastrement	3381 €HT
	NOR-DTP4GVP-11	Avec platine TP4GVP-11 - face INOX finition brossée bi-color - pose en encastrement	2644 €HT
	NOR-DTP4GVP-13	Avec platine TP4GVP-13 - face LAITON finition brossée bi-color - pose en encastrement	3428 €HT

4G MINI VIGIK+ INTERPHONE 4G EN ALUMINIUM AVEC APPLI VIDÉO

Format compact - Capacité 3000 noms - Module 4G intégré et déportable - Caméra HD - Écran TFT couleur 2,9" personnalisable avec logos clients - Clavier codé 12 touches rétro-éclairé avec marquage braille - Lecteur VIGIK+ plat en makrolon anti-vandale - Lecteur de badges virtuels main libre sur smartphone - 2 relais et 2 contacts d'entrée - Synthèse vocale et pictos de visualisation - Appli vidéo sur APPLE et ANDROID - Audio en support sur téléphones fixes et mobiles - Façade en ALUMINIUM - Pose en encastrement

Kits complets 1 platine 4G MINI + 1 centrale VIGIK+ EC-C (antenne déporté non incluse)

	NOR-DTP4GVP-A	Avec platine TP4GVP-A - finition brossée argent	1430 €HT
	NOR-DTP4GVP-D	Avec platine TP4GVP-D - finition brossée champagne	2022 €HT
	NOR-DTP4GVP-N	Avec platine TP4GVP-N - finition brossée noire mate	2022 €HT

	NOR-BSA3	Boitier sailli platine 4G MINI TP4G-A - aluminium finition argent brossé	254 €HT
---	----------	--	----------------



intratone

 <p>1 module DATA 4G avec récepteur intégré</p>	INT 06-0129	<p>Intrabox Data 4G mini HF récepteur intégré</p> <p>Pack tout inclus (sans engagement, sans abonnement) comprenant un module de transmission Data 4G LTE Éco avec récepteur HF intégré ainsi que 10 ans de mises à jour data illimitées. Cette intrabox vous permet de gérer à distance et en temps réel un accès parking. Ainsi, pas besoin de programmeur ni de se déplacer pour créer, modifier ou supprimer une télécommande.</p>	366 €HT
 <p>Module DATA + Centrale de gestion 1 porte + Lecteur de proximité Vigik+</p>	INT-06-102-PLUS	<p>Intrabox DATA 4G éco lecteur de proximité Vigik+</p> <p>Pack tout inclus, sans abonnement ni engagement comprenant un lecteur de proximité Vigik+, une centrale de gestion 1 porte et un module 4G LTE incluant les mises à jour DATA illimitées 10 ans. Idéal pour le remplacement des canons PTT. La technologie Vigik+ permet l'accès au prestataire de service (La Poste, EDF ...) qui doivent intervenir dans les parties communes de l'immeuble. Le standard Vigik a pour objectif d'empêcher les personnes non autorisées à pénétrer dans les halls des immeubles.</p>	841 €HT
	INT 06-0228-PLUS	<p>Interphone Vidéo ONLY-ONE</p> <p>L'interphone vidéo ONLY-ONE est l'interphone le plus complet du marché, avec une antenne intégrée sur la face avant de l'interphone pour une réception optimale du signal GSM. Cet interphone vidéo s'installe très rapidement, le module est déjà intégré donc pas de gros travaux à l'installation. Cet interphone est proposé en pack « Sirocco » avec une centrale de gestion 1 porte, 20 badges noirs et une formule prépayée 15 ans. L'interphone ONLY-ONE est le produit idéal pour les résidences de 1 à 10 logements.</p>	2664 €HT
	INT 09-0101	<p>Télécommande 2 canaux</p> <p>La télécommande 2 canaux vous permet d'ouvrir un accès équipé d'un récepteur HF.</p>	25 €HT
	INT 09-0115	<p>Télécommande 4 canaux bi-technologie Mifare</p> <p>Les télécommandes vous permettent d'ouvrir un accès d'un récepteur HF. Bi-technologies, elles peuvent aussi vous servir de badges et ouvrir un accès équipé d'un lecteur de proximité Mifare. Une télécommande tout en un !</p>	33 €HT



INTERPHONIE, CONTRÔLE D'ACCÈS ET NOTIFICATION PPMS



POUR LE PETIT ET MOYEN TERTIAIRE





Plus qu'un interphone, des évolutions technologiques et des fonctionnalités avancées

Design et robustesse

- Esthétique alliant modernité et sobriété
- Conçu pour les environnements les plus exigeants : IK 09, IP 66 (selon modèles)

Qualité audio HiFi

- Puissance 10 W
- Communication Full Duplex
- Suppression de bruit et annulation d'écho
- Fréquence d'échantillonnage 16 kHz
- Conception mécanique optimisée pour l'acoustique

Connectique complète

- 2 RJ45 : fonction switch, architecture bus IP, rebouclage de réseaux
- Port USB : caméra déportée
- Bus RS485 : module d'entrées/sorties
- 2 entrées / 2 relais

Cybersécurité

- Les postes bénéficient des derniers développements garantissant une cybersécurité optimale
- Firewall, gestion avancée des mots de passe avec chiffrement, journal de sécurité, https TLS, support multi V.LAN, IP Protect, Radius ...



Qualité vidéo Full HD

- Caméra vidéo couleur (1920x1080)
- Grand angle (170° horizontal)
- Hublot caméra démontable, facilitant la maintenance (système brevété)
- Lecture de QR code

Interopérabilité avec l'écosystème Sécurité

- Protocole SIP
- Codecs audio et vidéo les plus répandus (G711, G722, G729, GSM, H263, H263+, H264 ...)
- SNMP
- RTSP
- ONVIF**

Full IP / SIP natif

- 1 seul câble réseau (RJ45) pour gérer l'audio, la vidéo, les données, l'alimentation (PoE / PoE+)

Solution conforme à la « loi accessibilité aux personnes handicapées »

- Caméra vidéo couleur grand angle
- Pictogrammes PHMR visualisables avec leds de couleur (ou directement sur écran suivant les modèles)
- Messages sonores de tranquillisation
- Boucle à induction auditive intégrée
- Clavier numérique avec touches braille

Pionnier des solutions de gestion d'accès sur IP pour le tertiaire et l'industrie, CASTEL dispose de la gamme d'interphonie d'accès et de sécurité la plus large du marché.



Vous disposez d'un large choix parmi plus de 50 modèles disponibles

La gamme XELLIP possède un vaste catalogue afin de composer le produit selon vos besoins :

- Clavier
- Défilement de noms
- Nombre de boutons d'appel
- Bornes d'appel d'urgence
- Avec ou sans caméra vidéo
- Postes de réception
- Kits d'intégration
- Avec lecteur de contrôle d'accès

Réception d'appels multi-supports

- Postes chefs et moniteurs de réception dédiés
- Smartphones et tablettes (via l'application Castel SIP)
- Softphone PC de réception d'appel multiposte
- Microsoft Teams
- Téléphonie SIP, GSM, DECT, analogique ...



PORTIERS AUDIO SEUL		PORTIERS AUDIO VIDÉO	
XE AUDIO 1B	Portier audio Full IP/SIP 1 bouton d'appel conforme loi Handicap	XE VIDEO 1B	Portier audio vidéo Full IP/SIP 1 bouton d'appel conforme loi Handicap
XE AUDIO 2B	Portier audio Full IP/SIP 2 boutons d'appel conforme loi Handicap	XE VIDEO 2B	Portier audio vidéo Full IP/SIP 2 boutons d'appel conforme loi Handicap
XE AUDIO 3B	Portier audio Full IP/SIP 3 boutons d'appel conforme loi Handicap	XE VIDEO 3B	Portier audio vidéo Full IP/SIP 3 boutons d'appel conforme loi Handicap
XE AUDIO 4B	Portier audio Full IP/SIP 4 boutons d'appel conforme loi Handicap	XE VIDEO 4B	Portier audio vidéo Full IP/SIP 4 boutons d'appel conforme loi Handicap
XE AUDIO 6B	Portier audio Full IP/SIP 6 boutons d'appel conforme loi Handicap	XE VIDEO 6B	Portier audio vidéo Full IP/SIP 6 boutons d'appel conforme loi Handicap
XE AUDIO 1B MI EVO	Portier audio vidéo Full IP/SIP 1 bouton d'appel conforme loi Handicap avec lecteur MIFARE EVOLUÉ et Bluetooth	XE VIDEO 1B MI EVO	Portier audio vidéo Full IP/SIP 1 bouton d'appel conforme loi Handicap avec lecteur MIFARE EVOLUÉ et Bluetooth
XE AUDIO 1B CLAV	Portier audio Full IP/SIP 1 bouton d'appel et clavier braille conforme loi Handicap	XE VIDEO 1B CLAV	Portier audio vidéo Full IP/SIP 1 bouton d'appel et clavier braille conforme loi Handicap
XE PAD AUDIO 1B	Portier audio Full IP/SIP à défilement de noms et 3 boutons d'appel conforme loi Handicap	XE PAD VIDEO 1B	Portier audio vidéo Full IP/SIP à défilement de noms et 3 boutons d'appel conforme loi Handicap
XE PAD AUDIO MI EVO	Portier audio Full IP/SIP à défilement de noms conforme loi Handicap avec lecteur MIFARE EVOLUÉ et Bluetooth	XE PAD VIDEO MI EVO	Portier audio vidéo Full IP/SIP à défilement de noms conforme loi Handicap avec lecteur MIFARE EVOLUÉ et Bluetooth
XE PAD AUDIO CLAV	Portier audio Full IP/SIP à défilement de noms avec clavier braille conforme loi Handicap	XE PAD VIDEO CLAV	Portier audio vidéo Full IP/SIP à défilement de noms avec clavier braille conforme loi Handicap

MONITEURS ET POSTES CHEFS			
XE MONITOR P	Moniteur de réception audio vidéo avec écran couleur 7 pouces tactile	SUPPORT XE MONITOR	Pied support de bureau pour postes XE MONITOR
XE MONITOR YORKS	Moniteur de réception audio vidéo avec écran couleur 7 pouces tactile avec fonctionnalités durissimes (Yorks)	XE DESK TOUCH	Poste chef audio vidéo Full IP/SIP avec écran tactile TFT couleur 3 pouces
XE MONITOR CCTV	Moniteur de réception audio vidéo avec écran couleur 7 pouces tactile avec l'entête bas CCTV, domotique Yoko et touches de fonction tactiles supplémentaires	OPTION COMBINE XE DESK TOUCH	Combine pour poste chef XE DESK TOUCH

Retrouvez l'ensemble de la gamme sur www.castel.fr





GATES
FABRICANT DE SOLUTIONS CONNECTÉES

Résidentiel



KIT VIDÉO CONNECTÉ GAMME PREMIUM





 	<p>GAT-DIGI-CSAVB10P</p>	<p>Kit vidéo 10P connecté mémoire / platine visière + clavier mécanique rétro-éclairé anti-vandale à codes + 5 badges. Écran 2DIGI 10 pouces tactile WI-FI HD. Gamme numérique modèle MAXI CRYSTALIUM garantie 10 ans.</p> <ul style="list-style-type: none"> • Renvoi d'appel vidéo sur smartphone • Écran WIFI tactile 10 pouces HD avec mémoire • 1 contact sur 2 applications au choix TUYA ou SMARTYHOME • 3 relais en option (GAT-RLC-PLUS) • Système en 2 fils non polarisés gamme 100% digitale • Distance 300m • KDH-613 Platine INOX marin 316 saillie avec caméra digitale 120° et clavier à codes anti-vandale + 5 badges. 1 sortie 12Vdc 280mA livrée avec relais et sa visière • 1 alimentation BUS KPC9 • Possibilité d'ajout de caméra 2 fils 2DIGI (jusqu'à 8) 	<p>1620 €HT</p>
 	<p>GAT-DIGI-CSAVB7P</p>	<p>Kit vidéo 7P connecté mémoire / platine visière + clavier mécanique rétro-éclairé anti-vandale à codes + 5 badges. Écran 2DIGI 7 pouces tactile WI-FI HD façade alu brossé. Gamme numérique modèle CRYSTALIUM garantie 10 ans.</p> <ul style="list-style-type: none"> • Renvoi d'appel vidéo sur smartphone • Écran WIFI tactile 7 pouces HD avec mémoire • 1 contact sur 2 applications au choix TUYA ou SMARTYHOME • 3 relais en option (GAT-RLC-PLUS) • Système en 2 fils non polarisés gamme 100% digitale - distance 300m • KDH-613 Platine INOX marin 316 saillie avec caméra digitale 120° et clavier à codes anti-vandale + 5 badges. 1 sortie 12Vdc 280mA livrée avec relais et sa visière • 1 alimentation BUS KPC9 • Possibilité d'ajout de caméra 2 fils 2DIGI (jusqu'à 8) 	<p>1350 €HT</p>
 	<p>GAT-DIGI-CS7P</p>	<p>Kit vidéo 7P connecté mémoire / platine visière + clavier tactile. Écran 2DIGI 7 pouces tactile WI-FI au design épuré. Gamme numérique modèle SAPHIRIUM garantie 7 ans.</p> <ul style="list-style-type: none"> • Renvoi d'appel vidéo sur smartphone • Écran WIFI tactile 7pouces HD avec mémoire • 1 contact sur 2 applications au choix TUYA ou SMARTYHOME • 3 relais en option (GAT-RLC-PLUS) • Système en 2 fils non polarisés gamme 100% digitale - distance 300m • 1 moniteur SAPHIRIUM • KDH-611 Platine INOX marin 316 saillie avec caméra digitale 120°. • Clavier rétro-éclairé tactile à codes, 1 sortie 12VDC, 280mm livrée avec relais et sa visière • 1 alimentation KPC9 • Possibilité d'ajout de caméra 	<p>1170 €HT</p>
	<p>GAT-DIGI-CAM2B</p>	<p>Caméra BULLET 2 fils 2DIGI pour moniteur SAPHIRIUM, CRYSTALIUM et MAXI CRYSTALIUM</p>	<p>315 €HT</p>
	<p>GAT-DIGI-CAM2D</p>	<p>Caméra dôme 2 fils 2DIGI pour moniteur SAPHIRIUM, CRYSTALIUM et MAXI CRYSTALIUM</p>	<p>315 €HT</p>



GAMME STANDARD

CONNECTÉE



	<p>GAT-EASY-CSAV-IP</p>	<p>Kit vidéo 7P connecté mémoire / platine visière + clavier anti-vandale. Écran 2EASY 7 pouces tactile WI-FI au design épuré. Gamme analogique modèle SAPHIRUS-IP garantie 5 ans.</p> <ul style="list-style-type: none"> • Renvoi d'appel vidéo sur smartphone • Écran WIFI tactile 7 pouces avec mémoire • 1 contact depuis l'application SMARTYHOME • 3 relais en option (GAT-RLC-PLUS) • Système en 2 fils non polarisés - distance 300m • 1 moniteur SAPHIRUS-IP • 1 platine SM-611AV caméra 170° saillie INOX 316 à 1 bouton d'appel avec clavier antivandale à codes mécanique rétro-éclairé 1 sortie 12Vdc 280mA • Livré avec relais de protection DS-ERL et visière inox marin 316 • 1 alimentation BUS KPC9 	<p>1050 €HT</p>
	<p>GAT-EASY-S-IP</p>	<p>Kit vidéo 7P connecté mémoire / platine étroite sans porte étiquette. Écran 2EASY 7 pouces tactile WI-FI au design épuré. Gamme Analogique modèle SAPHIRUS-IP garantie 5 ans.</p> <ul style="list-style-type: none"> • Renvoi d'appel vidéo sur smartphone • Écran WIFI tactile 7 pouces avec mémoire • 1 contact depuis l'application SMARTYHOME • 3 relais en option (GAT-RLC-PLUS) • Système en 2 fils non polarisés - distance 300m • 1 moniteur SAPHIRUS-IP • 1 platine SM-616 caméra 105° saillie super étroite 1 bouton d'appel avec rétro-éclairage 1 sortie 12Vdc 280mA • Livré avec relais de protection DS-ERL • 1 alimentation BUS KPC9 	<p>570 €HT</p>
	<p>GAT-EASY-IP</p>	<p>Kit vidéo 7P connecté mémoire / platine visière + grand porte étiquette. Écran 2EASY 7 pouces tactile WI-FI au design épuré. Gamme Analogique SAPHIRUS-IP garantie 5 ans.</p> <ul style="list-style-type: none"> • Renvoi d'appel vidéo sur smartphone • Écran WIFI tactile 7 pouces avec mémoire • 1 contact depuis l'application SMARTYHOME • 3 relais en option (GAT-RLC-PLUS) • Système en 2 fils non polarisés - distance 300m • 1 moniteur SAPHIRUS-IP • 1 platine SM-607 caméra 105° saillie zamac à 1 bouton d'appel rétro-éclairé 1 sortie 12Vdc 280mA livrée avec relais et sa visière • 1 alimentation KPC9 	<p>720 €HT</p>
	<p>GAT-RADIO</p>	<p>Kit vidéo sans fil (alim au pilier rue obligatoire). Garantie 2 ans. Kit visiophone sans fil connecté avec double ouverture 100 % sans fil entre la platine et le moniteur (portée <u>600 mètres</u> en champs libre), il intègre 2 ouvertures indépendantes, vous permettant de gérer deux accès séparés (portail + portillon, par exemple) depuis le moniteur ou votre smartphone. Design intelligent et connecté le moniteur tactile 7 pouces au design épuré s'installe facilement dans votre intérieur. À l'extérieur, la platine de rue avec clavier codé tactile et lecteur de badges garantit sécurité, modernité et praticité. Contenu du Kit SM-PRO600 :</p> <ul style="list-style-type: none"> • 1 Platine de rue avec clavier code tactile, lecteur de badges 5 badges RFID inclus visière anti-pluie intégrale en Zamak • 1 Moniteur tactile 7 pouces WiFi HD • 1 Relai de protection DS-ERL avec 4 bornes à vis • 1 Alimentation platine 12VDC/1A, 1 Alimentation moniteur 12VDC/1A • Livré avec 2 antennes, 2 câbles, 2 équerres de fixation 	<p>996 €HT</p>



GAMME STANDARD

NON CONNECTÉE, SANS MÉMOIRE





	<p>GAT-NCSM-EASY-C</p>	<p>Kit vidéo 7P platine visière+clavier tactile rétro éclairé à codes. Écran 2EASY 7 pouces sensible au design épuré. Gamme analogique modèle SAPHIRUS garantie 5 ans.</p> <ul style="list-style-type: none"> • Écran sensible 7 pouces sans mémoire • 1 accès contrôlé • Contrôle possible de 2 accès en plus (si ajout 2 Relais BUS en option) • Système en 2 fils non polarisés - distance 300m • 1 moniteur SAPHIRUS-IP • 1 platine SM-611N caméra 105° saillie INOX 304 à 1 bouton d'appel avec clavier à codes mécanique rétro-éclairé 1 sortie 12Vdc 280mA relais et visière • 1 alimentation BUS KPC9 	<p>810 €HT</p>
	<p>GAT-NCSM-EASY</p>	<p>Kit vidéo 7P platine visière + grand porte nom. Écran 2EASY 7 pouces sensible au design épuré. Gamme Analogique SAPHIRUS garantie 5 ans.</p> <ul style="list-style-type: none"> • Écran sensible 7 pouces sans mémoire • 1 accès contrôlé • Contrôle possible de 2 accès en plus (si ajout 2 Relais BUS en option) • Système en 2 fils non polarisés - distance 300m • 1 moniteur SAPHIRUS • 1 platine SM-607 caméra 105° saillie zamac à 1 bouton d'appel rétro-éclairé 1 sortie 12Vdc 280mA livrée avec relais et sa visière • 1 alimentation KPC9 	<p>660 €HT</p>
	<p>GAT-NCSM-EASY-S</p>	<p>Kit vidéo 7P platine étroite sans porte étiquette. Écran 2EASY 7 pouces sensible au design épuré. Gamme Analogique modèle SAPHIRUS garantie 5 ans.</p> <ul style="list-style-type: none"> • Écran sensible 7 pouces sans mémoire • 1 contact • 3 relais en option (GAT-RLC-PLUS) • Système en 2 fils non polarisés - distance 300m • 1 moniteur SAPHIRUS • 1 platine SM-616 caméra 105° saillie super étroite 1 bouton d'appel avec rétro-éclairage 1 sortie 12Vdc 500mA livrée avec relais • 1 alimentation KPC9 	<p>510 €HT</p>

RELAIS BUS

	<p>GAT-RLC-PLUS</p>	<p>Boîtier Relais BUS universel pour 2ème ou 3ème contact pour les gammes 2DIGI PREMIUM et 2EASY STANDARD Contact sec COM/NO/NF uniquement</p>	<p>126 €HT</p>
	<p>GAT-RL2FIL-1C</p>	<p>Boîtier Relais BUS universel pour 2ème ou 3ème contact pour la gamme 2DIGI PREMIUM. 2 fonctions au choix : Fonction Contact sec COM/NO/NF Fonction Injection de courant 12VDC (pour gâche électrique)</p>	<p>126 €HT</p>
	<p>GAT-RLDS-ERL</p>	<p>Relais NO pour 2nd contact pour kit radio</p>	<p>36 €HT</p>



AIPHONE®

	AIP-DA1AS	Kit portier audio 2 fils intégral	149 €HT
	AIP-DBS1AP	Kit portier audio 2 fils intégral, mains libres	176 €HT
	AIP-JVS1V	Kit vidéo 2 fils intégral saillie série JV	917 €HT
	AIP-JOS1VW	Kit vidéo sailli, moniteur écran 7 pouces avec module WIFI intégré	1065 €HT
	AIP-WL11	Carillon audio/vidéo sans fil technologie DECT	378 €HT

Tous les produits Aiphone sont disponibles sur consultation











VERROUILLAGE ET FERME PORTILLON





	IZY-GAC1510	Gâche électrique 15 sym 16mm 4800 N à émission 10-24v AC/DC TVS	58 €HT
	IZY-GAC2510	Gâche électrique 25 sym 16mm 4800 N à mémoire 10-24v AC/DC TVS	68 €HT
	IZY-GAC3510	Gâche électrique 35 sym 16mm 4800 N à rupture 12V DC TVS	95 €HT
	IZY-GACTET	Têtiere plate 250 x 22 mm F1S acier inoxydable pour 15-25-35	12 €HT
	IZY-GACUNI	Gâche électrique universelle 4000 N émission/rupture 12/24V AC/DC	140 €HT
	IZY-GACUNITET	Têtiere plate 250 x 24 mm C1S acier inoxydable pour 13-23-33	12 €HT



	IZY-REGUL12V-VENT	Régulateur de tension : in 12/24 AC et 12/50 DC/out 12VDC 1A pour Ventouse	48 €HT
	IZY-VENTAPP-3	Ventouse applique 300 kg 12/24V Dc Led R/V Contact PV/PD NF S61-937	105 €HT
	IZY-L-VENT-3	Equerre ajustable en L pour ventouse IZY_VENTAPP_3, porte poussante	26 €HT
	IZY-ZL-VENT-3	Kit ajustable ZL pour IZY_VENTAPP_3, porte tirante	52 €HT
	IZY-KIT-VENTCOMPLET	Kit complet avec accessoires ventouse applique 300 kg	250 €HT
	IZY-BANDO400	Bandeau 400mm alu AS ventouse 300kg 12/24V DC	316 €HT
	IZY-BANDO600	Bandeau 600mm alu AS 2 ventouses 300kg 12/24V DC	460 €HT
	IZY-BANDO2500	Bandeau 2500mm alu AS 2 ventouses 300kg 12/24V DC	730 €HT
	IZY-RENFPOIGNEE-4	Renfort poignée extérieur pour IZY_BANDO400	54 €HT
	IZY-RENFPOIGNEE-6	Renfort poignée extérieur pour IZY_BANDO600	77 €HT
	IZY-RENFPOIGNEE-25	Renfort poignée extérieur pour IZY_BANDO2500	165 €HT



	IZY-VENTENC-3	Ventouse 300 kg à encastrer 38mm 12/24VDC NF S61-937	85 €HT
	IZY-VENT3I	Ventouse en applique inox IP67 300kg 12/24VDC NF S61-937	308 €HT
	IZY-VENT3I-L	Equerre ajustable L pour ventouse IZY_VENT3I	38 €HT
	IZY-VENT3I-Z	Equerre ajustable en Z pour ventouse IZY_VENT3I	58 €HT
	SAV-SER-V06	Serrure V06 montage vertical, gâche sol ,parepluie et canon	355 €HT
	SAV-SER-V90	Serrure V90 penne basculant, canon traversant 50mm, gâche sol et parepluie	315 €HT



LOCINOX

	LOC-LION-SILV	Ferme-porte hydraulique réglable pour portillon max 1.1m, 75kg jusqu'à 180° d'ouverture	449 €HT
	LOC-SAMSON2	Ferme-porte hydraulique pour portail de 1.1m à 2m, 150kg jusqu'à 150° d'ouverture	530 €HT
	LOC-VERTICLOSE2_SI	Ferme-porte hydraulique pour portail de 0.9m à 1.5m, 150kg, jusqu'à 180° d'ouverture	604 €HT
	LOC-VENUS-S-SILV	Ferme-porte motorisé avec bras coulissant pour portillons max 1.4m, 100 kg, jusqu'à 180° d'ouverture avec bras G en option	1576 €HT
	LOC-VENUSADAPTER_S	Plaque de montage Quickfix pour mur ou poteau 60 mm pour VENUS	85 €HT
	LOC-ELECTRADROP_E	Verrou de sol électrique motorisé avec fonctionnalité à émission Silver Verrouillage 115mm diamètre 20mm	816 €HT
	LOC-ALIMVERROU	Alimentation 24v DC Power stone 60 watt pour verrou Electra Drop	120 €HT
	LOC-OGS	Sabot de sol excentré - OGS	56 €HT
	LOC-SABO	Butée de sol réglable à visser - SABO	51 €HT
	LOC-LOKQ40Y2LVCA	Serrure Valentino silver en applique avec digicode intégré sur batterie	749 €HT



DIVERS ÉLECTRIQUE

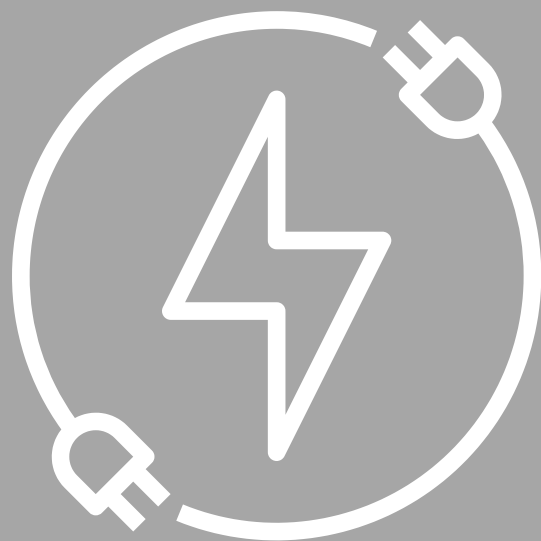



COFFRETS MÉTAL



	IZY-COF253015	Coffret étanche en acier galvanisé, IP 66, 250 x 300 x 150 mm avec plaque de fond	120 €HT
	IZY-COF304020	Coffret étanche en acier galvanisé, IP 66, 300 x 400 x 200 mm avec plaque de fond	144 €HT
	IZY-COF405020	Coffret étanche en acier galvanisé, IP 66, 400 x 500 x 200 mm avec plaque de fond	195 €HT
	IZY-COF406025	Coffret étanche en acier galvanisé, IP 66, 400 x 600 x 250 mm avec plaque de fond	243 €HT
	IZY-COFCLE	Serrure à clé en acier + 2 clés (profil unique) pour coffret acier	40 €HT
	IZY-COFABS181065	Boitier ABS étanche IP65 180x105x60/65mm	25 €HT
	IZY-COFABS181085	Boitier ABS étanche IP65 180x105x80/85mm	30 €HT
	HT-400	Coffret ABS pour H70/200AC/BOX (fond, couvercle, 4 vis) 307x228x118 mm	30 €HT
	IZY-ETOUPE	Presse étoupe en plastique gris PG7 (M12)	3 €HT
	IZY-RAILDIN	Rail DIN omega acier 35x7.5mm, longueur 2m Trous oblongs 15x6.1mm	20 €HT



ALIMENTATIONS





	ACI-CCR12-2	Alimentation rail-din 12 V 2A fixation rail din 2 modules	33 €HT
	ACI-CCR12-5	Alimentation rail-din 12v 5a 3 modules	47 €HT
	ACI-CCR12-8	Alimentation rail-din 8,3a 12vcc 220ca 5 modules	87 €HT
	ACI-CCR24-1,5	Alimentation rail-din 24 V 1,5A 3 modules	33 €HT
	ACI-CCR24-2,5	Alimentation rail-din 2,5A 24vcc 3 modules	47 €HT
	ACI-CCR24-4	Alimentation rail-din 4A 24vcc fixation rail-din 5 modules	87 €HT

ALIMENTATIONS SECOURUES

	IZY-ALIMSEC-INT	Alim chargeur 230v/12vdc (13.8v) / 5A 173x223x103mm, ABS, pose intérieur Prévue pour accueillir : 1 batterie 7 Ah , 2 x 7 Ah ou 18 Ah	100 €HT
	IZY-ALIMSEC-EXT	Alim chargeur 230v/12vdc (13.8v) / 4,4A 25x30x15cm, acier, pose extérieur Prévue pour accueillir : 1 batterie 7 Ah , 2 x 7 Ah ou 18 Ah	280 €HT



BATTERIES

	IZY-BT12V1.3AH	Batterie rechargeable VRLA 12v/1.3 Ah 97 x 43 x 51/57 mm	35 €HT
	IZY-BT12V4AH	Batterie rechargeable VRLA 12v/4 Ah 90 x70 x 101/107 mm	58 €HT
	IZY-BT12V7AH	Batterie rechargeable VRLA 12v/7 Ah 151 x 65 x 94/100 mm	67 €HT
	BIR-PILE-T2-1	2 Piles double stack lithium 3,3V, 1,08Ah, CR2450N pour XRF T2 nouvelle génération	40,5 €HT
	ECO-CR2450N	Pile Lithium CR2450N 3V pour pont radio Bircher ancienne génération	16 €HT

HORLOGES ET RELAIS TEMPO

	MAL-HORL7J230	Horloge astro rail DIN 7jr digitale 1 INV 230AC	240 €HT
	MAL-HORLAN230	Horloge astro rail DIN annuelle 2 canaux 16A 230V	620 €HT
	FIN-84020230	Relais tempo rail DIN 30 Fonctions 2 sorties indépendantes 16A 110-240VAC/DC	208 €HT
	IZY-RLTEMPO	Relai tempo rail DIN 1M 12V AC/DC à 230V AC/DC 0,1 sec. à 10 jours	61 €HT

CONVERTISSEUR DE TENSION

	IZY-REGUL12V-VENT	Régulateur de tension : In 12/24 AC et 12/50 DC Out 12VDC 1A pour ventouse	48 €HT
---	-------------------	---	---------------

FUSIBLES

	RS-BOXFUS120	Box complète 120 fusibles pour toutes les centrales Roger Technology	152 €HT
---	--------------	--	----------------

PORTAILS SUR MESURE



CLÔTURES



PORTES ET RIDEAUX METALLIQUES





LA NORME EUROPÉENNE

La norme européenne EN 13241-1 est applicable aux portes et portails installés sur des sites résidentiels, industriels, commerciaux, tertiaires et collectifs d'habitation, depuis le 1er mai 2005 et remplace la norme française NFP 25362.

Cette norme en rassemble plusieurs :

- EN12433-1 / -2 : Terminologie
- EN12445 et 12453 : Portes et portails motorisés
- EN12604 et 12605 : Aspect mécanique des portes et portails
- EN12635 et 12978 : Dispositifs de sécurité

Selon des critères requis et des méthodes d'analyse qui suivent les directives suivantes :

- Directive Machine 2006/42/CE
- Directive Produit de Construction 89/106/CEE
- Directive Basse Tension 2006/95/CE
- Directive Compatibilité Electromagnétique 2004/108/CE

Les dispositifs de sécurité sont définis en fonction du niveau de la formation de l'utilisateur, du type de site et du système de commande utilisée pour déclencher la manœuvre motorisé des portes et portails.

1. Niveau de l'utilisateur :

- Formé
- Non formé

2. Site :

- Hors zone publique
- Zone publique

3. Système de commande :

- Pression maintenue par bouton poussoir
- Action maintenue par un interrupteur a clé
- Impulsion avec vue sur la porte / portail motorisé
- Impulsion hors vue sur la porte / portail motorisé
- Automatique

4. Dispositifs de sécurité :

- Type C : Limitation des forces (validée par les prises de mesures attestant que l'automatisme est conforme) intégrée à la motorisation ou externe par un dispositif de profil palpeur.
- Type D : Détection de présence par un barrage de photocellules.
- Type E : Détecteur de présence laser (normé type E) qui permet d'éliminer tous les autres dispositifs de sécurité.

		PRESSION MAINTENUE	IMPUSIONNELLE À VUE	IMPUSIONNELLE HORS VUE	AUTOMATIQUE
Utilisateurs formés	Type 1 HORS ZONE PUBLIQUE	Boîte à bouton poussoir	C ou E	C ou E	C + D ou E
	Type 2 ZONE PUBLIQUE	Interrupteur à clé	C ou E	C + D ou E	
Utilisateurs non formés	Type 3 HORS ZONE PUBLIQUE ET ZONE PUBLIQUE	Impossible	C + D ou E		

Deux cas de figure :

1. Achat d'un ensemble complet motorisé certifié par le fabricant.

2. Création d'un nouveau produit

En effet lorsqu'un installateur motorise une porte ou un portail, il crée un assemblage issu de produits fournis par plusieurs fabricants ou fournisseurs qui conduit à la création d'un nouveau produit. L'installateur devient alors fabricant et responsable de ce nouveau produit qui doit être conforme à la norme EN13241-1.

La composition d'un Dossier Technique qui comprend les éléments suivants devient obligatoire :

- Description de la fermeture
- Déclaration de conformité CE
- Déclaration des performances (DoP)
- Analyse des risques
- Limitation des forces attestée par la prise des mesures d'impact sur site*
- Manuel d'utilisation et d'entretien
- Notice d'utilisation technique et déclaration de conformité CE de tout les produits mis en œuvre (motorisation, centrale de commande, organe de sécurité, etc...)

Ainsi que la fourniture et l'apposition d'une plaque de marquage CE sur la porte ou le portail.

***Ces prises de mesures d'efforts obligatoires à prendre sur chaque installation représentent un coût très important compte tenu du temps de réalisation (environ 2h30 par motorisation) et de l'investissement dans un outillage spécifique (1855€HT).**

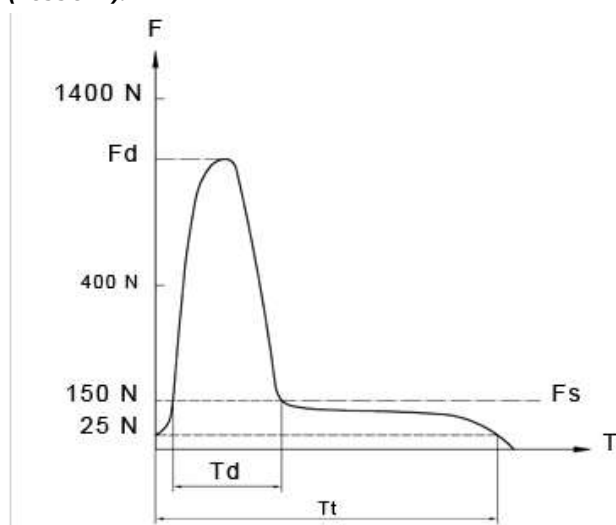

Légende :

- F _ Force
- T _ Durée
- Fd _ force maximale mesurée avec l'instrument spécifié en 5.1.1.5 pendant la période dynamique Td ;
- Fs _ force maximale mesurée avec l'instrument spécifié en 5.1.1.5 en dehors de la période dynamique Td ;
- Td _ laps de temps durant lequel la force mesurée est supérieure à 150 N ;
- Tt _ laps de temps durant lequel la force mesurée est supérieure à 25 N.

C'est pour cela que la société AFCO a décidé d'investir, pour l'ensemble des motorisations ROGER TECHNOLOGY dédiés à l'usage industriel, tertiaire et collectif d'habitation, dans les essais de type initiaux réalisés par le laboratoire CSTB en vue du marquage CE.

Cette démarche nous permet de vous proposer un accompagnement total sur ce sujet.

1. Constitution du Dossier Technique

2. Fourniture de la plaque CE

3. De vous faire bénéficier de nos rapports d'essai (cascading) qui vous évite à avoir obligatoirement, pour être conforme à la norme EN13241-1, à faire des prises de mesures sur site. Il suffit de respecter les réglages et les éléments de sécurité présents dans le rapport d'essai et qui ont été nécessaires à son obtention.



Conditions générales de vente

*AFCO =Automatismes Fermetures Clôtures Occitanie

1. Objet

Les conditions générales de vente décrites ci-après détaillent les droits et obligations de la société AFCO* et de son client dans le cadre des opérations et transactions portant sur l'ensemble des produits commercialisés par la société susdite. Toutes prestations accomplies par la société AFCO* impliquent donc l'adhésion sans réserve de l'acheteur aux présentes conditions générales de vente.

2. Prix

Les prix des marchandises vendues sont ceux en vigueur au jour de la prise de commande. Ils sont libellés en euros et calculés hors taxes. Par voie de conséquence, ils seront majorés du taux de TVA et des frais de transport applicables au jour de la commande. La société AFCO* s'accorde le droit de modifier ses tarifs à tout moment. Toutefois, elle s'engage à facturer les marchandises commandées aux prix indiqués lors de l'enregistrement de la commande.

3. Rabais et ristournes

Les tarifs proposés comprennent les rabais et ristournes que la société AFCO* serait amenée à octroyer compte tenu de ses résultats ou de la prise en charge par l'acheteur de certaines prestations.

4. Escompte

Aucun escompte ne sera consenti en cas de paiement anticipé.

5. Modalités de paiement

Le règlement des commandes s'effectue :

- soit par carte bancaire
- soit par virement
- soit par LCR
- soit par prélèvement
- soit par BOR

Lors de l'enregistrement de la commande, l'acheteur devra verser un acompte de 50% du montant global de la facture, le solde devra être payé à réception des marchandises. Pour tout nouveau client ou occasionnel ou pour lequel l'assurance crédit de AFCO* émet un avis défavorable le paiement sera exigé comptant à la commande et avant la livraison.

Des délais de paiement entre le client et AFCO* pourront être accordés, mais n'excéderont jamais 60 jours date de facture.

6. Retard de paiement

En cas de défaut de paiement total ou partiel des marchandises livrées au jour de la réception, l'acheteur doit verser à la société AFCO* une pénalité de retard égale à trois fois le taux de l'intérêt légal par jour de retard. Le taux de l'intérêt légal retenu est celui en vigueur au jour de la livraison des marchandises.

À compter du 1er janvier 2015, le taux d'intérêt légal sera révisé tous les 6 mois (ordonnance n°2014-947 du 20 août 2014). Cette pénalité est calculée sur le montant TTC de la somme restant due, et court à compter de la date d'échéance du prix sans qu'aucune mise en demeure préalable ne soit nécessaire. En sus des indemnités de retard, toute somme, y compris l'acompte non payé à sa date d'exigibilité produira de plein droit le paiement d'une indemnité forfaitaire de 40 euros due au titre des frais de recouvrement. Articles 441-6, I alinéa 12 et D.441-5 du code du commerce.

7. Clause résolutoire

Si dans les quinze jours qui suivent la mise en œuvre de la clause "Retard de paiement", l'acheteur ne s'est pas acquitté des sommes restant dues, la vente sera résolue de plein droit et pourra ouvrir droit à l'allocation de dommages et intérêts au profit de la société AFCO*.

8. Clause de réserve de propriété

La société AFCO* conserve la propriété des biens vendus jusqu'au paiement intégral du prix, en principal et en accessoires.

À ce titre, si l'acheteur fait l'objet d'un redressement ou d'une liquidation judiciaire, la société AFCO* se réserve le droit de revendiquer, dans le cadre de la procédure collective, les marchandises vendues et restées impayées.

9. Livraison

La livraison est effectuée :

- soit par la remise directe de la marchandise à l'acheteur
- soit par l'envoi d'un avis de mise à disposition en magasin à l'attention de l'acheteur
- soit au lieu indiqué sur le bon de commande

Le délai de livraison indiqué lors de l'enregistrement de la commande n'est aucunement garanti. Par voie de conséquence, tout retard raisonnable dans la livraison des produits ne pourra pas donner lieu au profit de l'acheteur à :

- l'allocation de dommages et intérêts
- l'annulation de la commande

Le risque du transport est supporté en totalité par l'acheteur. En cas de marchandises manquantes ou détériorées lors du transport l'acheteur devra formuler toutes les réserves nécessaires sur le bon de livraison, le cas échéant du transporteur, à réception desdites marchandises. Ces réserves devront être, en outre, confirmées par écrit dans les cinq jours par recommandé avec AR.

10. Force majeure

La responsabilité de la société AFCO* ne pourra pas être mise en œuvre si la non-exécution ou le retard dans l'exécution de l'une de ses obligations décrites dans les présentes conditions générales de vente découle d'un cas de force majeure. À ce titre la force majeure s'entend sur tout événement extérieur, imprévisible et irrésistible au sens de l'article 1148 du Code civil.

11. Tribunal compétent

Tout litige relatif à l'interprétation et à l'exécution des présentes conditions générales de ventes est soumis au droit français.

À défaut de résolutions amiables, le litige sera porté devant le Tribunal de commerce de Toulouse.



Nos Services



Stock

Un grand stock a votre disposition



Rapidité

Une réponse rapide aux demandes de devis et d'études personnalisées



Formation

Une formation technique dans notre espace dédié



Accompagnement

Accompagnement sur site pour un produit adapté à son utilisation



Showroom

Mise à disposition d'un showroom de démonstration



Installation

Formation sur site pour vos premières installations



Contacts

Mise en relation entre les différents acteurs spécialistes du métier



Suivi

Un devoir de conseil et la volonté d'un suivi accru au service de notre client

Notre secteur

Eric ROGER

Technico-commercial

06 72 26 10 71

eric.roger@afc-o.com



Jean-François BOUCHE

Gérant

06 44 27 11 26

jfbouche@afc-o.com

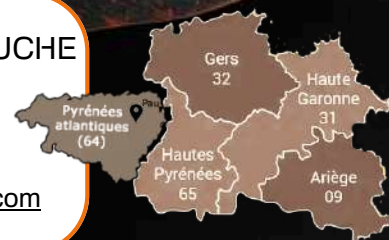

Elisa BOUCHE

Assistante magasin logistique et commerciale

06 84 49 43 92

commercial@afc-o.com

Manon MENDOZA

Assistante administrative et commerciale

05 61 51 87 10

agence@afc-o.com



AFCO

Automatismes • Fermetures • Clôtures
OCCITANIE



13 Rue Jean-François Romieu
31600 MURET



Du lundi au vendredi de 8h30 à 12h
et de 14h à 17h30



agence@afc-o.com



05 61 51 87 10



www.afc-o.com